



WLAN TB Wetterstation 7in1 WIFI TB Weather Center 7in1

Art. No. 7002582
7803300



DE **BEDIENUNGSANLEITUNG**
GB **INSTRUCTION MANUAL**



DE Besuchen Sie unsere Website über den folgenden QR Code oder Weblink um weitere Informationen zu diesem Produkt oder die verfügbaren Übersetzungen dieser Anleitung zu finden.

GB Visit our website via the following QR Code or web link to find further information on this product or the available translations of these instructions.

FR Si vous souhaitez obtenir plus d'informations concernant ce produit ou rechercher ce mode d'emploi en d'autres langues, rendez-vous sur notre site Internet en utilisant le code QR ou le lien correspondant.

NL Bezoek onze internetpagina via de volgende QR-code of weblink, voor meer informatie over dit product of de beschikbare vertalingen van deze gebruiksaanwijzing.

ES ¿Desearía recibir unas instrucciones de uso completas sobre este producto en un idioma determinado? Entonces visite nuestra página web utilizando el siguiente enlace (código QR) para ver las versiones disponibles.

IT Desidera ricevere informazioni esausive su questo prodotto in una lingua specifica? Venga a visitare il nostro sito Web al seguente link (codice QR Code) per conoscere le versioni disponibili.

RU Посетите наш сайт, отсканировав QR-код, или перейдите ссылке, чтобы больше узнать об этом товаре или скачать руководство по эксплуатации на другом языке.



www.bresser.de/P7002582



www.bresser.de/P7803300



GARANTIE · WARRANTY · GARANTÍA · GARANZIA

www.bresser.de/warranty_terms

RECYCLAGE (TRIMAN/France)



Points de collecte sur www.quefairedemesdechets.fr
Privilégiez la réparation ou le don de votre appareil !

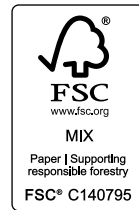

Product	Art. No.
Base station + 7-in-1 Sensor	7002582
Only/Nur 7-in-1 Sensor	7803300

DE	BEDIENUNGSANLEITUNG	4
GB	INSTRUCTION MANUAL	42



WORKS WITH



<https://weathercloud.net>



<https://www.wunderground.com>



<https://www.awekas.at>



PWSWEATHER
BY AERISWEATHER

<https://www.pwsweather.com>

Weather Underground is a registered trademark of The Weather Channel, LLC. both in the United States and internationally. The Weather Underground Logo is a trademark of Weather Underground, LLC. Find out more about Weather Underground at www.wunderground.com

DOWNLOAD WS-LINK APP



Apple and the Apple logo are trademarks of Apple Inc., registered in the U.S. and other countries. App Store is a service mark of Apple Inc., registered in the U.S. and other countries. Google Play and the Google Play logo are trademarks of Google Inc.

DELIVERY CONTENT · LIEFERUMFANG

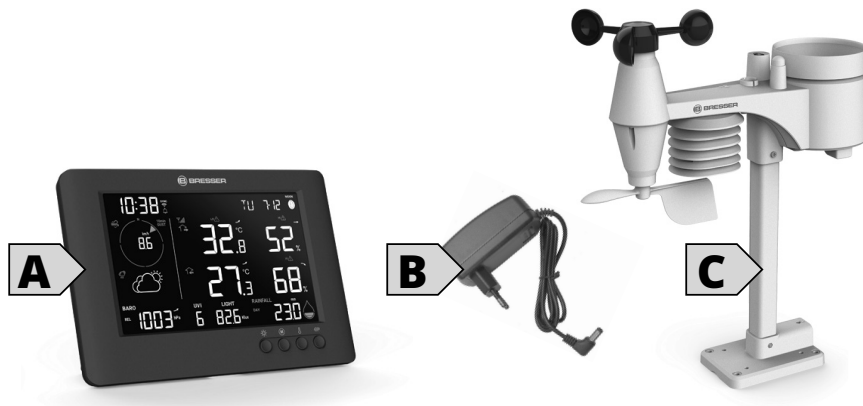

Art. No. 7002582: Console (A), power adapter (B), 7-in-1 sensor (C)
Basisstation (A), Netzteil (B), 7in1 Sensor (C)

Art. No. 7803300: 7-in-1 Sensor (C)



Inhaltsangabe

1.	Einleitung	6
1.1	Schnellstartanleitung	7
2.	Vor der Installation	7
2.1	Testbetrieb	7
2.2	Standortwahl	7
3.	Erste Schritte	8
3.1	7-in-1-Funksensor	8
3.2	Drahtlosen 7-IN-1-Sensor installieren	8
3.2.1	Batterie und Einbau	8
3.2.2	Montage des Ständers und der Stange	9
16.0.1	Montageanweisungen	10
3.3	Synchronisieren Sie den/die zusätzlichen Funksensor(en) (optional)	11
4.0.1	Thermo-Hygro-Sensoren	11
3.4	Einrichten der Basisstation	11
4.0.2	Schalten Sie die Basisstation ein	11
3.4.1	Basisstation einrichten	12
3.4.2	Synchronisierung des drahtlosen 7-in-1-Multisensors	12
3.4.3	Datenbereinigung	13
4.	Funktionen und Bedienung der Basisstation	13
4.1	Bildschirm-Anzeige	13
4.2	Tastenbelegung Basisstation	13
4.3	Eigenschaften Basisstation	14
9.0.1	Wettervorhersage	14
9.0.2	Barometrischer Druck	15
5.0.1	Ansicht Outdoor-Messwerte	15
10.0.1	Außentemperatur-Index	16
4.3.1	Anzeige der Messwerte des Innenraums / optionalen Thermo-Hygrosensors	16
11.0.1	Wind	17
4.3.2	Rain (Regen)	18
4.0.1	UV-Index & Belastungsgrad	19
4.3.3	Lichtintensität	20
4.0.2	Maximal-/Minimalwerte	20
2.0.1	Mondphase	21
2.0.2	Empfang des Sensor-Funksignals	21
3.0.1	Status der Zeitsynchronisation	21
3.0.2	STATUS DER WLAN-VERBINDUNG	21
4.4	Weitere Einstellungen	22
3.0.3	Uhrzeit, Datum, Einheiten und weitere Einstellungen	22
3.0.4	Einstellen der Weckzeit und des Wetteralarms (Höchst-/Tiefstwertalarm)	23
4.4.1	Hintergrundbeleuchtung	24
5.	Basisstation mit W-LAN verbinden	25
5.1	WSLink Konfigurations-App herunterladen	25
5.2	Basisstation im AP-Modus (Access Point)	25
5.3	Ihre Basisstation zu WSLink hinzufügen	26
5.4	Neue Basisstation mit WSLink einrichten	27
5.5	Einrichtung des Wetterservers	28
5.6	Kalibrierung	28
5.7	Firmware	29
6.	Registrierung bei Online-Wetterdiensten	30
6.1	Für Weather Underground (WU)	30
6.2	Für Weathercloud (WC)	32
6.3	Awekas 33	
6.4	PWSWeather	33
7.	Live-Daten über WUnderground & Weathercloud anzeigen	33
7.1	Sehen Sie sich Ihre Wetterdaten über WUnderground an	33
7.2	Sehen Sie sich Ihre WETTERDATEN über WEATHERCLOUD an	33
7.3	Anzeige von Wetterserverdaten über die WSLink-App	34
8.	Wartung	34
8.1	Firmware-Aktualisierung	34
8.1.1	Schritte zum Firmware-Update	35
8.2	Batteriewechsel	35
8.2.1	Manuelles Synchronisieren des Multisensors	35
8.3	Zurücksetzen und Werkseinstellungen	36
8.4	Wartung des drahtlosen 7-in-1 Multisensors	36



9. Fehlerbehebung	36
10. Technische Daten	38
10.1 Basisstation	38
10.2 7-in-1-Funksensor	40
11. ENTSORGUNG	40
12. CE-Konformitätserklärung	40
13. GARANTIE & SERVICE	40

Zu dieser Bedienungsanleitung



Dieses Symbol stellt eine Warnung dar. Um einen sicheren Gebrauch zu gewährleisten, halten Sie sich immer an die in dieser Dokumentation beschriebenen Anweisungen.



Auf dieses Symbol folgt ein Benutzertipp.

Vorsichtsmaßnahmen



- Es wird dringend empfohlen, diese Gebrauchsanweisung aufzubewahren und zu lesen. Der Hersteller und Lieferant kann keine Verantwortung für fehlerhafte Messwerte, verlorene Exportdaten und Folgen bei ungenauer Messung übernehmen.
- Die in dieser Anleitung gezeigten Bilder können von der Originaldarstellung abweichen.
- Der Inhalt dieser Anleitung darf ohne die Zustimmung des Herstellers nicht vervielfältigt werden.
- Die technischen Spezifikationen und die Inhalte des Benutzerhandbuchs für dieses Produkt können sich ohne weiteren Hinweis ändern.
- Dieses Produkt darf nicht für medizinische Zwecke oder zur Information der Öffentlichkeit verwendet werden
- Das Gerät keiner übermäßigen Kraft, Erschütterung, Staub, Temperatur oder Feuchtigkeit aussetzen.
- Die Lüftungsschlitze nicht mit Materialien wie Zeitung, Stoff o.ä. abdecken.
- Tauchen Sie das Gerät nicht in Wasser. Wenn Sie Flüssigkeit darüber verschütten, trocknen Sie es sofort mit einem weichen, fusselfreien Tuch.
- Das Gerät nicht mit scheuernden oder korrodierenden Materialien reinigen.
- Nehmen Sie keine Eingriffe an den internen Komponenten des Geräts vor. Hierdurch erlischt die Garantie.
- Die Platzierung dieses Produkts auf bestimmten Holzarten kann zu Schäden an der Oberfläche führen, für die der Hersteller keine Verantwortung übernimmt. Kontaktieren Sie ggf. den Möbelhersteller für entsprechende Pflegehinweise.
- Nur vom Hersteller festgelegte Anbauteile/Zubehörteile verwenden.
- Dieses Produkt ist kein Spielzeug. Außerhalb der Reichweite von Kindern aufbewahren.
- Die Basisstation darf nur im Innenbereich genutzt werden.
- Stellen Sie die Basisstation in einem Abstand von mindestens 20 cm von Personen entfernt auf.
- Arbeitstemperatur der Basisstation: -5°C ~ 50°C

Warnung

- Batterien nicht verschlucken. Es besteht Verätzungsgefahr.
- Dieses Produkt enthält eine Knopfzelle/Knopfbatterie. Wenn die Knopfzelle verschluckt wird, kann sie in nur 2 Stunden schwere innere Verätzungen verursachen und zum Tod führen.
- Neue und alte Batterien nicht gemeinsam verwenden. Wenn sich das Batteriefach nicht sicher schließen lässt, verwenden Sie das Produkt nicht mehr und halten Sie es von Kindern fern.
- Wenn Sie glauben, dass Batterien verschluckt worden sein könnten oder sich in irgendeinem Körperteil befinden, suchen Sie sofort einen Arzt auf.
- Dieses Gerät ist nur für die Montage in einer Höhe ≤ 2m geeignet. (Gewicht der Ausrüstung ≤ 1kg)
- Dieses Produkt ist nur für die Verwendung mit dem mitgelieferten Adapter vorgesehen:
 Hersteller: Dong Guan Shi Jie Hua Xu Electronics Factory
 Modell: HX075-0501000-AX
- Geben Sie dieses Produkt bei der Entsorgung separat an eine Sammelstelle für Sonderabfall.
- Trennen Sie das Gerät vom Strom indem Sie das Netzteil entfernen.
- Das Netzteil des Geräts darf nicht verdeckt werden und muss bei bestimmungsgemäßem Gebrauch leicht zugänglich sein.



- Um die Stromzufuhr vollständig zu unterbrechen, muss der AC/DC-Adapter des Geräts vom Netz getrennt werden.

Vorsicht

- Es besteht Explosionsgefahr, wenn der Austausch der Batterie nicht richtig erfolgt. Ersetzen Sie sie nur durch denselben oder einen gleichwertigen Typ.
- Die Batterie darf während des Gebrauchs, der Lagerung oder des Transports keinen extremen Temperaturen, niedrigem Luftdruck oder großer Höhe ausgesetzt werden.
- Das Ersetzen von Batterien durch einen falschen Typ kann zu einer Explosion oder zum Austritt von brennbarer Flüssigkeit oder Gas führen.
- Batterien nicht ins Feuer oder in einen heißen Ofen werfen oder mechanisch zerkleinern oder zerschneiden. Dies kann zu einer Explosion führen.
- Der Verbleib von Batterien in einer Umgebung mit extrem hohen Temperaturen kann zu einer Explosion oder zum Auslaufen von entflammaren Flüssigkeiten oder Gasen führen.
- Batterien, die einem extrem niedrigen Luftdruck ausgesetzt sind, können explodieren oder es kann zum Austritt brennbarer Flüssigkeiten oder Gasen führen.

1. Einleitung

Vielen Dank, dass Sie sich für diese WLAN-Wetterstation mit professionellem 7-in-1-Sensor entschieden haben. Dieses System sammelt und lädt automatisch genaue und detaillierte Wetterdaten auf den Websites von Weather Underground und Weathercloud sowie einer Drittanbieter-Wetterplattform hoch, auf der Sie Ihre Wetterdaten frei abrufen und hochladen können. Dieses Produkt ermöglicht professionelle Wetterbeobachtungen und kommt mit exklusiver App für die einfache Einrichtung. Sie erhalten Ihre eigene lokale Vorhersage, Absolut-, Durchschnitts- und Höchst-/Tiefstwerte für nahezu alle Wetterdaten, auch ohne PC/Mac. Diese Wetterstation überträgt die Sensordaten zu Temperatur, Luftfeuchtigkeit, Wind und Niederschlag per Funk an die Basisstation. Für die einfache Inbetriebnahme ist der Multisensor komplett vormontiert und kalibriert. Er sendet die Daten über eine Niedrigenergie-Funkfrequenz im freien Gelände über eine Entfernung von bis zu 150 m (Sichtlinie) zur Basisstation. Die Basisstation arbeitet mit einem Hochgeschwindigkeitsprozessor, der die empfangenen Wetterdaten aufbereitet. Diese Echtzeitdaten können über Ihren heimischen WLAN-Router auf den Wetterplattformen veröffentlicht werden.

Die Basisstation kann auch mit dem Internet-Zeitserver synchronisiert werden, damit die Zeitanzeige und der Wetterdaten-Zeitstempel stets hochpräzise bleiben. Das farbige LC-Display zeigt informative Wetteraufzeichnungen und erweiterte Funktionen wie z. B. Höchst-/Tiefstwert-Alarm, verschiedene Wetter-Indexe und MAX-/MIN-Aufzeichnungen. Mit der Kalibrierung und der Mondphasen-Anzeige ist dieses System wirklich eine bemerkenswerte Wetterstation sowohl für den Hobby- als auch den professionellen Bereich.

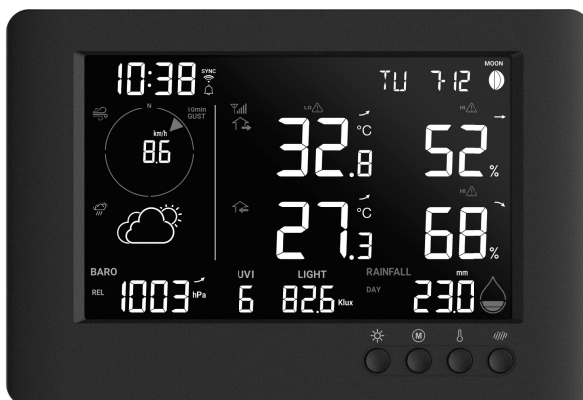



1.1 Schnellstartanleitung

Die folgende Schnellstartanleitung enthält die notwendigen Schritte zur Installation und zum Betrieb der Wetterstation sowie zum Hochladen der Daten ins Internet inklusive Verweise auf die entsprechenden Abschnitte im Benutzerhandbuch.

Schritt	Beschreibung	Abschnitt
1	Einschalten des drahtlosen 7-in-1-Multisensors	3.2.1
2	Schalten Sie die Basisstation ein und verbinden Sie sie mit dem Multisensor	3.4
3	Manuelles Einstellen von Datum und Uhrzeit (Dieser Schritt kann übersprungen werden, wenn die Wetterstation mit dem Internet verbunden und die Zeitsynchronisationsfunktion aktiviert ist.)	4.4.1
4	Erfasste Regenmenge auf null zurücksetzen	4.3.7.3
5	Konto erstellen und Wetterstation bei Weather Underground und/oder Weathercloud registrieren	6
6	Wetterstation mit WLAN-Netzwerk verbinden	5.1 bis 5.5

2. Vor der Installation

2.1 Testbetrieb

Bevor Sie Ihre Wetterstation fest installieren, empfehlen wir dem Anwender, die Wetterstation an einem leicht zugänglichen Ort zu betreiben. So können Sie sich mit den Funktionen der Wetterstation und den Kalibrierverfahren vertraut machen, um einen ordnungsgemäßen Betrieb vor der dauerhaften Installation sicherzustellen.

2.2 Standortwahl

Bevor Sie den Multisensor installieren, beachten Sie bitte Folgendes:

1. Der Regensmesser muss regelmäßig (im Abstand von wenigen Monaten) gereinigt werden
2. Die Batterien müssen alle 2 bis 2,5 Jahre gewechselt werden
3. Vermeiden Sie Strahlungswärme, die von angrenzenden Gebäuden und anderen Bauteilen reflektiert wird. Idealerweise sollte der Multisensor in einem Abstand von 1,5 m zu einem Gebäude, dem Boden oder der Dachspitze installiert werden.
4. Wählen Sie eine Freifläche ohne Behinderung durch Regen, Wind und Sonnenlicht.
5. Die Übertragungreichweite zwischen dem Multisensor und der Basisstation kann bei Sichtverbindung bis zu 150 m betragen, vorausgesetzt, es befinden sich keine Hindernisse oder Störquellen dazwischen oder in der Nähe wie z. B. Bäume, Türme oder Hochspannungsleitungen. Prüfen Sie die Qualität des Empfangssignals, um einen guten Empfang sicherzustellen.
6. Haushaltsgeräte wie Kühlschrank, Beleuchtung, Dimmer können elektromagnetische Störungen verursachen, während Hochfrequenzstörungen von Geräten, die im gleichen Frequenzbereich arbeiten, Signalaussetzer verursachen können. Wählen Sie einen Standort, der mindestens 1-2 Meter von diesen Störquellen entfernt ist, um einen optimalen Empfang zu gewährleisten.



3. Erste Schritte

3.1 7-in-1-Funksensor

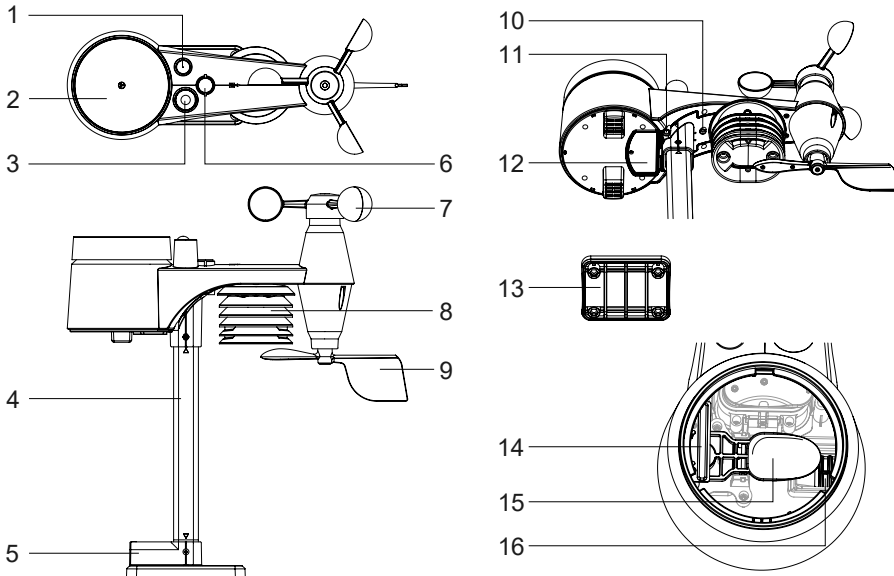

- | | | |
|----------------------|----------------------|---------------------------|
| 1. Antenne | 6. Libelle | 11. [RESET]-Taste |
| 2. Regensammler | 7. Windschalen | 12. Batteriefachabdeckung |
| 3. UVI/Lichtsensoren | 8. Sonnenschutz | 13. Montageklemme |
| 4. Montagestange | 9. Windfahne | 14. Regensensor |
| 5. Montagesockel | 10. Rote LED-Anzeige | 15. Kippbehälter |
| 16. Abflusslöcher | | |

3.2 Drahtlosen 7-IN-1-Sensor installieren

Ihr 7-in-1 Funksensor misst Windgeschwindigkeit, Windrichtung, Niederschlag, UV Index, Lichtintensität, Temperatur und Luftfeuchtigkeit für Sie. Er ist komplett vormontiert und kalibriert für eine einfache Inbetriebnahme.

3.2.1 Batterie und Einbau

Schrauben Sie den Batteriefachdeckel an der Unterseite des Geräts ab und legen Sie die Batterien entsprechend der angegebenen +/- Polarität ein. Schrauben Sie den Batteriefachdeckel fest an.

Hinweis:

- Stellen Sie sicher, dass der wasserdichte O-Ring richtig eingesetzt ist, um die Wasserdichtigkeit zu gewährleisten.
- Die rote LED beginnt alle 12 Sekunden zu blinken.

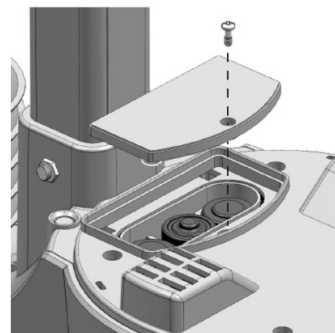



3.2.2 Montage des Ständers und der Stange

Schritt 1

Stecken Sie die eine Seite der Stange in das quadratische Loch des Wettersensors.



Hinweis:

Vergewissern Sie sich, dass die Markierungen an Stange und Sensor übereinstimmen.

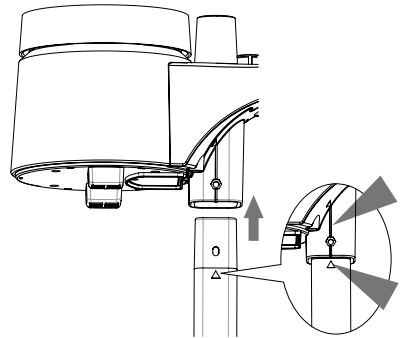

Schritt 2

Setzen Sie die Mutter in das Sechskantloch des Sensors ein, setzen Sie dann die Schraube auf der anderen Seite ein und ziehen Sie sie mit dem Schraubendreher fest.

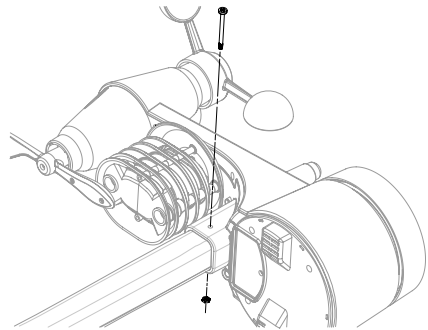

Schritt 3

Stecken Sie die eine Seite der Stange in das quadratische Loch des Ständers.



Hinweis:

Vergewissern Sie sich, dass die Markierungen an Stange und Ständer übereinstimmen.

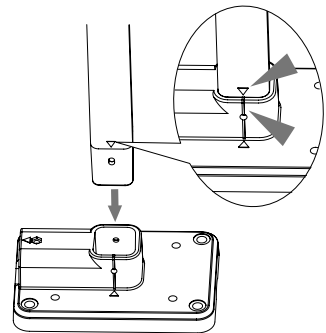

Schritt 4

Setzen Sie die Mutter in das Sechskantloch des Ständers ein, setzen Sie dann die Schraube auf der anderen Seite ein und ziehen Sie sie mit dem Schraubendreher fest.

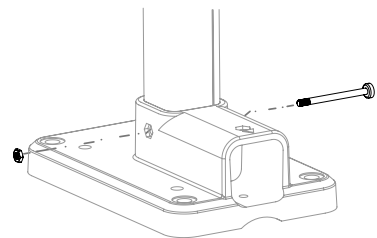



Installieren Sie den 7-in-1 Funksensor an einem frei zugänglichen Ort ohne Hindernisse über und um den Sensor herum, um eine genaue Regen- und Windmessung durchzuführen. Installieren Sie den Sensor so, dass das kleinere Ende nach Norden zeigt, um die Windrichtungsfahne richtig auszurichten.



Hinweis:

Beachten Sie zur korrekten Ausrichtung den Nordpfeil ("N") auf der Oberseite des Sensors!

Befestigen Sie den Montageständer und die Halterung (im Lieferumfang enthalten) an einem Pfosten oder Mast mit mindestens 1,5 m Abstand zum Boden.

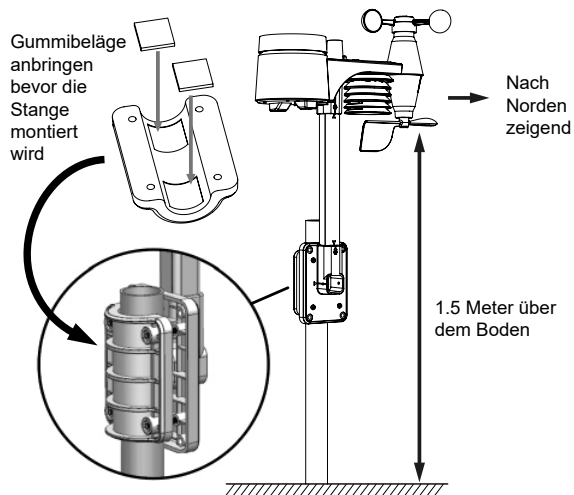

16.0.1 Montageanweisungen

1. Installieren Sie den 7-in-1 Funksensor mindestens 1,5 m über dem Boden für bessere und genauere Windmessungen.
2. Wählen Sie eine freie Fläche mit 150 Metern Entfernung zur Basisstation.
3. Installieren Sie den 7-in-1 Funksensor so flach wie möglich, um genaue Regen- und Windmessungen zu erhalten.
4. Montieren Sie den 7-in-1 Funksensor so, dass das Ende des Windmessers nach Norden zeigt, damit die Windfahne in der richtigen Richtung ausgerichtet ist.

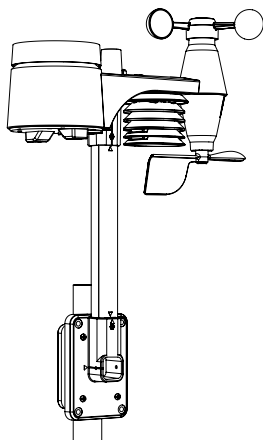

A. Montage am Mast (Mastdurchmesser 25~33mm)

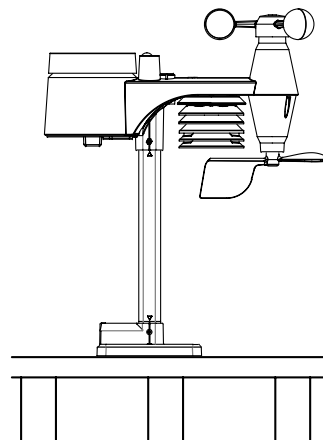





B. Montage auf dem Geländer



3.3 Synchronisieren Sie den/die zusätzlichen Funksensor(en) (optional)

Diese Basisstation unterstützt bis zu 3 zusätzliche Funksensoren. Bitte wenden Sie sich an Ihren Händler vor Ort, um Einzelheiten zu den unterschiedlichen Sensoren zu erfahren.

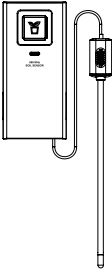
4.0.1 Thermo-Hygro-Sensoren

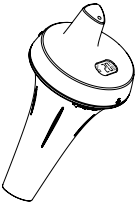

Modell	Anzahl der unterstützten Sensoren	Beschreibung	Bild
7009971 	Bis zu 3 Sensoren	Thermo-Hygro-Sensor Sensor-Daten: CH7~1 Temperatur und Feuchtigkeit	
7009972 		Bodenfeuchte- und Temperatursensor Sensor-Daten: CH7~1 Bodenfeuchtigkeit und Temperatur	
7009973 		Pool-Sensor Sensor-Daten: CH7~1 Wassertemperatur	

3.4 Einrichten der Basisstation

Befolgen Sie die Schritte, um die Verbindung der Basisstation mit dem Multisensor und dem WLAN einzurichten.

4.0.2 Schalten Sie die Basisstation ein

1. Legen Sie die CR2032-Backup-Batterie ein

Schritt 1	Schritt 2	Schritt 3
		
Entfernen Sie die Batterieabdeckung der Basisstation mit einer Münze	Legen Sie eine neue CR2032 Knopfzellenbatterie ein.	Setzen Sie die Batteriefachabdeckung wieder ein.



2. Schließen Sie die Netzbuchse der Basisstation mit dem mitgelieferten Adapter an das Stromnetz an.

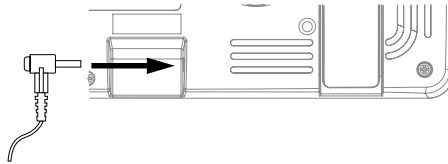

Hinweis:

- Mithilfe der Backup-Batterie wird Folgendes gesichert: Zeit & Datum & Max/Min-Wetteraufzeichnungen, Niederschlagsaufzeichnungen und Werte / Status der Alarめinstellung.
- Mithilfe des eingebauten Speichers wird Folgendes gesichert: WLAN-Einstellung, Hemisphäreneinstellung, Kalibrierungswerte und Sensor-ID
- Bitte entfernen Sie immer die Backup-Batterie, wenn das Gerät eine Zeit lang nicht benutzt wird. Bitte beachten Sie, dass bestimmte Einstellungen, wie z. B. die Uhr, die Benachrichtigungseinstellungen und die Aufzeichnungen im Speicher des Geräts, auch bei Nichtbenutzung des Geräts die Backup-Batterie belasten.

3.4.1 Basisstation einrichten

1. Nach dem Einschalten des Hauptgerätes werden alle Segmente des LC-Displays angezeigt.
2. Die Basisstation startet automatisch den AP-Modus und zeigt das "AP"-Symbol auf dem Bildschirm an. Folgen Sie den Anweisungen in **Abschnitt5**, um die WLAN-Verbindung einzurichten.

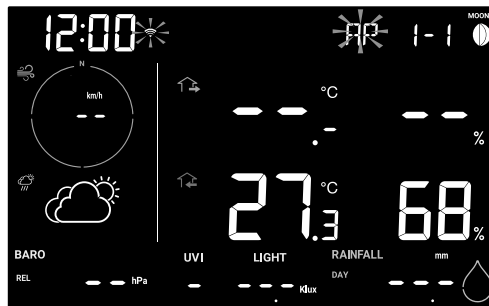

Startbildschirm (mit angeschlossenem 7-in-1-Sensor)

Hinweis:

Wenn beim Einschalten der Basisstation keine Anzeige erscheint, betätigen Sie die Taste [**RESET**] mit einem spitzen Gegenstand. Sollte die Anzeige weiterhin nicht erscheinen, entnehmen Sie die Backup-Batterie, nehmen Sie die Basisstation vom Strom und stellen Sie die Stromversorgung dann erneut her.

3.4.2 Synchronisierung des drahtlosen 7-in-1-Multisensors

Unmittelbar nach dem Einschalten der Basisstation, während sie sich noch im Synchronisationsmodus befindet, kann der 7-in-1-Sensor automatisch mit der Basisstation gekoppelt werden (wie durch die blinkende Antenne angezeigt). Der Benutzer kann den Synchronisationsmodus auch manuell durch Drücken der Taste [**SENSOR / WI-FI**] neu starten. Sobald der Sensor verbunden ist, erscheinen die Anzeige der Sensorsignalstärke und Wetterinformationen auf der Anzeige ihrer Basisstation.

Hinweis:

Alle optional erhältlichen Sensoren können auf diese Weise ebenfalls an die Basis angeschlossen werden.



3.4.3 Datenbereinigung

Während der Installation des drahtlosen 7-IN-1-Sensors werden Sensoren wahrscheinlich ausgelöst, was zu fehlerhaften Niederschlags- und Windmessungen führt. Nach der Installation kann der Benutzer alle fehlerhaften Daten aus der Basisstation löschen. Drücken Sie einfach einmal die Taste [**RESET**], um die Basisstation neu zu starten.

4. Funktionen und Bedienung der Basisstation

4.1 Bildschirm-Anzeige

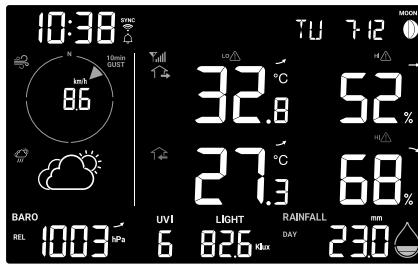

	1			
2	5			
3	6			
4	7	8	9	

1. Mondphase, Uhrzeit und Datum
2. Windgeschwindigkeit & -richtung
3. Wettervorhersage
4. Barometrischer Luftdruck
5. Außentemperatur & -luftfeuchtigkeit
6. Innen-/Kanaltemperatur & -luftfeuchtigkeit
7. UV-Index
8. Lichtintensität
9. Regenrate & Niederschlag

4.2 Tastenbelegung Basisstation

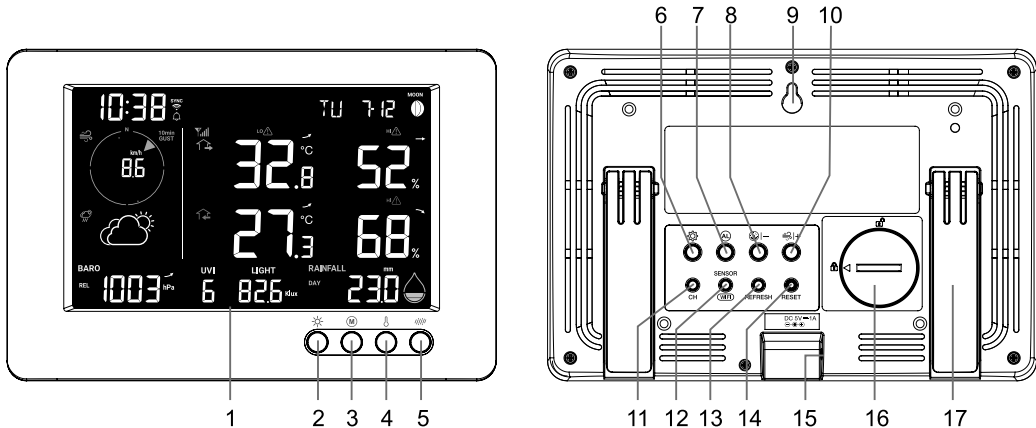

Nr.	Taste / Bauteil	Beschreibung
1	Bildschirm	
2	Hintergrundbeleuchtung/Schlummerfunktion	Drücken Sie diese Taste, um die Intensität der Hintergrundbeleuchtung zu verändern oder den Weck-/Alarmton zu stoppen.
3	M	Drücken Sie die Taste, um zwischen den Höchst- und Mindestwerten seit dem letzten Zurücksetzen zu wechseln.









Nr.	Taste / Bauteil	Beschreibung
4	INDEX	Umschalten zwischen Außentemperatur, gefühlter Temperatur und Taupunktmessung
5	REGEN	Drücken, um zwischen Regenrate und Niederschlag zu wechseln.
6	SET	Halten Sie 2 Sekunden lang gedrückt, um Uhrzeit, Datum und andere Einstellungen einzugeben.
7	AL	Drücken Sie diese Taste während des Weck-/Alarmtons, um den Wecker/Alarm zu stoppen, oder halten Sie die Taste 2 Sekunden lang gedrückt, um die aktive Schlummerfunktion zu beenden.
8	- / BARO	Drücken Sie diese Taste, um zwischen dem aktuellen, den letzten 3, 6, 12 und 24 Stunden durchschnittlichen Luftdruckwert zu wechseln. 2 Sekunden halten, um zwischen relativer und absoluter Luftdruckmessung umzuschalten
9	Vorrichtung für Wandmontage	
10	+ / WIND	Drücken Sie die Taste, um zwischen durchschnittlicher Windgeschwindigkeit, Windböen und Beaufort-Skala zu wechseln
11	CH	Drücken Sie die Taste, um zwischen der Temperatur- und Luftfeuchtigkeitsanzeige für den Innenraum und die Kanäle 1 bis 3 zu wechseln.
12	SENSOR / WI-FI	Drücken Sie diese Taste, um die Synchronisierung mit dem Sensor zu starten. Halten Sie die Taste 6 Sekunden lang gedrückt, um in den AP-Modus zu gelangen, und umgekehrt.
13	REFRESH	Drücken um die Upload-Daten und die Zeitsynchronisation zu aktualisieren.
14	RESET	Drücken, um die Basisstation zurückzusetzen Halten Sie die Taste 6 Sekunden lang gedrückt, um die Basisstation auf die Werkseinstellungen zurückzusetzen.
15	Stromanschlussbuchse	
16	Batteriefach	
17	Standfuß	

4.3 Eigenschaften Basisstation

9.0.1 Wettervorhersage

Das eingebaute Barometer registriert kontinuierlich den Luftdruck. Basierend auf den gesammelten Daten können die Wetterbedingungen für die kommenden 12 ~ 24 Stunden für einen Radius von 30 ~ 50 km (19 ~ 31 Meilen) vorhergesagt werden.

					
Sonnig	Teilweise bewölkt	Bewölkt	Regnerisch	Regnerisch / Stürmisch	Schnee

Hinweis:

- Die Genauigkeit einer allgemein auf dem Luftdruck basierenden Wettervorhersage liegt bei etwa 70% bis 75%.
- Die Wettervorhersage spiegelt die Wetterlage für die nächsten 12 ~ 24 Stunden, spiegelt aber nicht unbedingt die gegenwärtige Lage wieder.



- Die Wettervorhersage für **SCHNEE** basiert nicht auf dem atmosphärischen Druck, sondern auf der Außentemperatur. Sinkt die Außentemperatur auf unter $-3\text{ }^{\circ}\text{C}$ ($26\text{ }^{\circ}\text{F}$), wird das Wettersymbol für **SCHNEE** auf dem Display angezeigt.

9.0.2 Barometrischer Druck

Der atmosphärische Druck ist der Druck an jedem Ort der Erde, der durch das Gewicht der darüber befindlichen Luftsäule verursacht wird. Atmosphärischer Druck bezieht sich auf den durchschnittlichen Druck und nimmt mit zunehmender Höhe allmählich ab. Meteorologen verwenden Barometer, um den Luftdruck zu messen. Da der absolute atmosphärische Druck mit der Höhe abnimmt, korrigieren Meteorologen den Druck relativ zu den Bedingungen auf Meereshöhe. Daher kann in 300 m Höhe der absolute (ABS) Luftdruck 1000, der relative (REL) Luftdruck jedoch 1013 hPa betragen.

Um den genauen relativen Luftdruck für Ihr Gebiet in Erfahrung zu bringen, erkunden Sie sich bei Ihrem lokalen Wetterdienst oder online auf einer Wetter-Website mit Echtzeit-Barometerständen und passen Sie dann den relativen Druck unter Kalibrierung (Abschnitt 5.6) in der Konfigurationsapp an.

1. Absolut-/Relativdruck-Indikator
2. Anzeige des Durchschnittsdrucks der letzten 3, 6, 12 und 24 Stunden
3. Trendanzeige für barometrischen Druck
4. Alarmanzeige für Druckabfall
5. Messwert des barometrischen Drucks



5.0.2.1 Anzeige des Druckverlaufs

Drücken Sie im Normalmodus die Taste [**BARO**], um die vergangenen 3, 6, 12 und 24 Stunden Durchschnittsdruckaufzeichnungen anzuzeigen.

5.0.2.2 Absoluter oder relativer barometrischer Druck

Im Normalmodus die [**BARO**]-Taste 2 Sekunden lang gedrückt halten, um zwischen den absoluten (ABS) und relativen (REL) Luftdruck-Messwerten zu wechseln.

5.0.1 Ansicht Outdoor-Messwerte

1. Anzeige für schwache Batterie im Außensensor
2. Anzeige zur Signalstärke des Außensensors
3. Anzeige des Außensensors
4. Messwert der Außentemperatur
5. Höchst-/Tiefstwert-Alarmanzeige zur Außentemperatur
6. Außentemperatur Trendanzeige
7. Messwert der Außenluftfeuchtigkeit
8. Höchst-/Tiefstwert-Alarmanzeige zur Außenluftfeuchtigkeit
9. Außenluftfeuchtigkeit Trendanzeige
10. Gefühlte Temperatur und Taupunkt

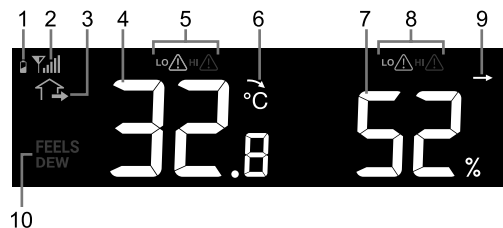

Hinweis:

Liegt die Temperatur / Luftfeuchtigkeit unterhalb des Messbereichs, zeigt der Messwert „Lo“ an.
Liegt die Temperatur / Luftfeuchtigkeit über dem Messbereich, zeigt der Messwert „Hi“ an.
Die Anzeige für niedrigen Batteriestand wird nur angezeigt, wenn die Batterie leer ist.



10.0.1 Außentemperatur-Index

Drücken Sie die [INDEX] -Taste, um zwischen gefühlter Temperatur und Taupunkt zu wechseln.



10.0.1.1 Gefühlte Temperatur (Feels like)

Die gefühlte Temperatur beschreibt, wie sich die Außentemperatur anfühlen wird. Es handelt sich um einen Wert, der aus dem Windkühl-Faktor (18 °C oder niedriger) und dem Hitzeindex (26 °C oder höher) berechnet wird. Bei Temperaturen im Bereich zwischen 18,1 und 25,9 °C, bei denen sowohl Wind als auch Luftfeuchtigkeit die Temperatur weniger stark beeinflussen, zeigt das Gerät die tatsächlich gemessene Außentemperatur als Feels Like Temperatur an.

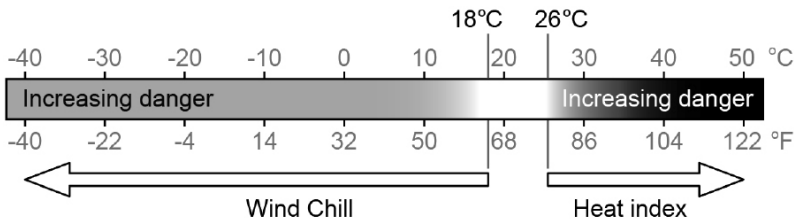

4.3.3.1 Taupunkt

- Der Taupunkt ist die Temperatur, unter der Wasserdampf in der Luft bei konstantem Luftdruck mit der gleichen Geschwindigkeit in flüssiges Wasser kondensiert mit der er verdampft. Das kondensierte Wasser wird als Tau bezeichnet, wenn es sich auf einer festen Oberfläche bildet. Das Kondenswasser wird als *Tau* bezeichnet, wenn es sich auf einer festen Oberfläche bildet.
- Die Taupunkt-Temperatur wird durch die Temperatur- und Luftfeuchtigkeitsdaten vom 7-in-1 Multisensor bestimmt.

4.3.1 Anzeige der Messwerte des Innenraums / optionalen Thermo-Hygrosensors

Diese Konsole kann die Messwerte des Innenraums und der optionalen Thermo-Hygrosensoren CH1~3 anzeigen. Im normalen Modus können Sie mit [CH] zwischen dem Innenraum und anderen Funkkanälen wechseln.

Für die Durchlauf-Funktion halten Sie einfach die [CH]-Taste 2 Sekunden lang gedrückt bis das Symbol erscheint. Die Basisstation durchläuft die Messwerte aller Sensoren alle 4 Sekunden.

Hinweis:

Zwischen den Anzeigen für Temperatur und Luftfeuchtigkeit wird bei entsprechendem Anschluss der Sensoren ein Blumentopf für den Bodensensor bzw. ein Thermometer im Wasser für den Poolsensor angezeigt.



1. Anzeige für schwache Batterie im Thermo-Hygrosensor
2. Anzeige für die Signalstärke des Thermo-Hygrosensors
3. Innenraum / Thermo-Hygrosensor Temperaturmessung
4. Innenraum / Thermo-Hygrosensor Höchst-/Tiefsttemperatur Alarmanzeige
5. Innenraum / Thermo-Hygrosensor Temperaturtrend
6. Innenraum / Thermo-Hygrosensor Feuchtigkeitsmessung
7. Innenraum / Thermo-Hygrosensor Höchst-/Tiefstluftfeuchtigkeit Alarmanzeige
8. Innenraum / Thermo-Hygrosensor Feuchtigkeitstrend
9. Innenraumanzeige
10. Kanal-Durchlauf
11. Thermo-Hygrosensor-Kanal

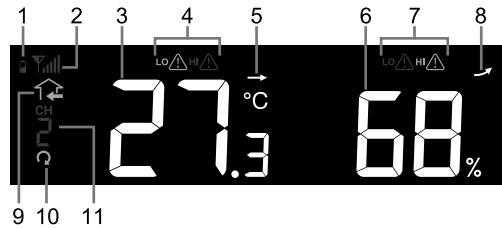

Hinweis:

Der Thermo-Hygrosensor ist ein optional erhältlicher Sensor.
Die Anzeige für niedrigen Batteriestand wird nur angezeigt, wenn die Batterie leer ist.

11.0.1 Wind

11.0.1.1 Übersicht über Windgeschwindigkeit und -richtung

1. Alarmanzeige für hohe Windgeschwindigkeit
2. Böen/10 Min. Böenanzeige
3. Echtzeit-Windrichtungsanzeige (16 Punkte)
4. Durchschnittliche Windgeschwindigkeit, Böen, 10-minütige Böen oder Beaufort-Skala
5. Indikator der Beaufort-Skala

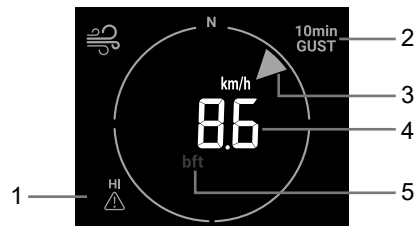

5.0.1.1 Anzeige von Windgeschwindigkeit, Böen und Beaufort-Skala

Drücken Sie die [WIND]-Taste, um zwischen der Anzeige von durchschnittlicher Windgeschwindigkeit, Böen und Beaufort-Skala zu wechseln.

Hinweis:

- Die Windgeschwindigkeit ist definiert als die durchschnittliche Windgeschwindigkeit, die im Aktualisierungszeitraum von 12 Sekunden gemessen wurde.
- Böe ist definiert als die Spitzenwindgeschwindigkeit, die im Aktualisierungszeitraum von 12 Sekunden gemessen wird.

4.3.1.1 Beaufort-Skala

Die Beaufort-Skala ist eine internationale Skala für Windgeschwindigkeiten von 0 (Ruhig) bis 12 (Hurrikan-Stärke)

Beaufort-Skala	Beschreibung	Windgeschwindigkeit	Luftzustand
0	Ruhig	< 1 km/h	Ruhig. Rauch steigt senkrecht auf.
		< 1 mph	
		< 1 Knoten	
		< 0,3 m/s	



Beaufort-Skala	Beschreibung	Windgeschwindigkeit	Luftzustand
1	Leichte Luftbewegung	1,1 ~ 5 km/h	Rauch treibt in Windrichtung ab. Blätter und Windfahnen bewegen sich nicht.
		1 ~ 3 mph	
		1 ~ 3 Knoten	
		0,3 ~ 1,5 m/s	
2	Leichte Brise	6 ~ 11 km/h	Luftzug auf der Haut spürbar. Blätter rascheln. Windfahnen beginnen sich zu bewegen.
		4 ~ 7 mph	
		4 ~ 6 Knoten	
		1,6 ~ 3,3 m/s	
3	Schwache Brise	12 ~ 19 km/h	Blätter und kleine Zweige ständig in Bewegung, leichte Fahnen ausgedehnt.
		8 ~ 12 mph	
		7 ~ 10 Knoten	
4	Mäßige Brise	3,4 ~ 5,4 m/s	Staub und loses Papier werden angehoben. Äste bewegen sich.
		20 ~ 28 km/h	
		13 ~ 17 mph	
		11 ~ 16 Knoten	
5	Frische Brise	5,5 ~ 7,9 m/s	Äste mittlerer Größe bewegen sich. Kleinere belaubte Bäume beginnen zu schwanken.
		29 ~ 38 km/h	
		18 ~ 24 mph	
		17 ~ 21 Knoten	
6	Starker Wind	8,0 ~ 10,7 m/s	Größere Äste geraten in Bewegung. Pfeifen in Oberleitungen. Die Verwendung eines Regenschirms wird schwieriger. Leere Plastikbehälter kippen um.
		39 ~ 49 km/h	
		25 ~ 30 mph	
		22 ~ 27 Knoten	
7	Steifer Wind	10,8 ~ 13,8 m/s	Ganze Bäume in Bewegung. Es braucht Anstrengung um gegen den Wind zu laufen.
		50 ~ 61 km/h	
		31 ~ 38 mph	
		28 ~ 33 Knoten	
8	Stürmischer Wind	13,9 ~ 17,1 m/s	Einige Baumzweige brechen. Autos geraten auf der Straße ins Schleudern. Die Fortbewegung zu Fuß wird erheblich behindert
		62 ~ 74 km/h	
		39 ~ 46 mph	
		34 ~ 40 Knoten	
9	Sturm	17,2 ~ 20,7 m/s	Einige Baumäste brechen ab und einige kleinere Bäume knicken um. Baustellenschilder und Absperrungen fallen um.
		75 ~ 88 km/h	
		47 ~ 54 mph	
		41 ~ 47 Knoten	
10	Schwerer Sturm	20,8 ~ 24,4 m/s	Bäume werden abgebrochen oder entwurzelt, größere Schäden an Häusern.
		89 ~ 102 km/h	
		55 ~ 63 mph	
		48 ~ 55 Knoten	
11	Orkanartiger Sturm	24,5 ~ 28,4 m/s	Schwere Schäden an Gebäuden und in Wäldern.
		103 ~ 117 km/h	
		64 ~ 73 mph	
		56 ~ 63 Knoten	
12	Orkan	28,5 ~ 32,6 m/s	Schwerste Verwüstungen und Sturmschäden an Gebäuden und in Wäldern. Trümmer und ungesicherte Gegenstände werden herumgeschleudert.
		≥ 118 km/h	
		≥ 74 mph	
		≥ 64 Knoten	
		≥ 32,7 m/s	

4.3.2 Rain (Regen)

Im Bereich **RAIN** (Regen) werden die Niederschlagsmenge und die Regenrate angezeigt.

1. Niederschlagsdauer und Regenrate
2. Messwert der Niederschlagsmenge oder Regenrate
3. Alarmanzeige für hohe Regenrate
4. Level der Regenrate





4.3.2.1 Anzeigemodus Regen

Drücken Sie die [RAIN]-Taste, um zwischen folgenden Auswahlmöglichkeiten zu wechseln:

- **DAY** - Gesamtniederschlag seit Mitternacht (Standard)
- **WEEK** - Gesamtniederschlag der aktuellen Woche
- **MONTH** - Gesamtniederschlag des aktuellen Kalendermonats
- **TOTAL** - Gesamtniederschlag seit dem letzten Zurücksetzen
- **RATE** - Aktuelle Niederschlagsrate (basierend auf 10 Minuten Niederschlagsdaten)

4.3.2.2 Definition der Regenrate

Level 1: Leichter Regen 0.1 ~ 2,5 mm/h	Level 2: Mäßig 2.51 ~ 10,0 mm/h	Level 3: Starkregen 10.1 ~ 50,0 mm/h	Level 4 Heftiger Regen: > 50,0 mm/h

4.3.2.3 Gespeicherte Gesamtniederschlagsmenge zurücksetzen

Im Normalmodus die [RAIN]-Taste 6 Sekunden lang gedrückt halten, um die gesamte Niederschlagsaufzeichnung zurückzusetzen.

Hinweis:

Während der Installation des 7-in-1-Multisensors können fehlerhafte Messwerte auftreten. Sobald die Installation abgeschlossen ist und korrekt funktioniert, ist es ratsam, alle Daten zu löschen und das Gerät neu zu starten.

4.0.1 UV-Index & Belastungsgrad

Der **UVI**-Bereich zeigt den aktuellen UV-Index des drahtlosen 7-in-1-Sensors an.



4.3.2.4 Tabelle UV-Index gegenüber Belastungsgrad

Belastungs-grad	Niedrig		Mäßig			Hoch		Sehr hoch			Extrem	
	1	2	3	4	5	6	7	8	9	10	11	12~16
UV-Index	1	2	3	4	5	6	7	8	9	10	11	12~16
Sonnen-brandzeit	k.A.		45 Minuten			30 Minuten		15 Minuten			10 Minuten	
Empfohlener Schutz	k.A.		Mäßiger oder hoher UV-Anteil! Es wird empfohlen eine Sonnenbrille, einen breiten Hut und langärmelige Kleidung zu tragen.					Sehr hoher oder extremer UV-Level! Es wird empfohlen eine Sonnenbrille, einen breiten Hut und langärmelige Kleidung zu tragen. Wenn Sie im Freien bleiben müssen, sollten Sie unbedingt einen Schattenplatz aufsuchen.				

Hinweis:

- Die Sonnenbrandzeit bezieht sich auf den normalen Hauttyp und dient nur als Anhaltspunkt für die UV-Stärke. Generell gilt: Je dunkler die Haut ist, desto länger (oder mehr) braucht die Strahlung, um auf die Haut einzuwirken.
- Die Lichtintensitätsfunktion dient der Sonnenlichterkennung.



4.3.3 Lichtintensität

Im **LIGHT**-Bereich wird die aktuelle Sonnenlichtintensität des drahtlosen 7-in-1-Sensors angezeigt.



4.0.2 Maximal-/Minimalwerte

Die Basisstation zeichnet die MAX/MIN-Werte seit dem letzten Zurücksetzen auf.

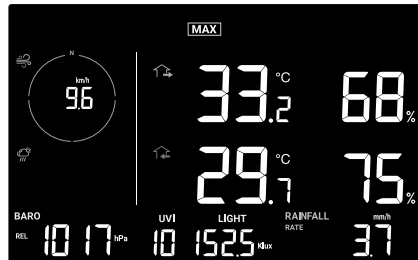

MAX-Aufzeichnungsmodus

4.0.2.1 MAX/MIN-Aufzeichnung

Drücken Sie im Normalmodus die **[MEMORY]**-Taste, um die Aufzeichnungen in der folgenden Reihenfolge auf dem Display zu überprüfen: seit letzten MAX-Aufzeichnungen → seit letzten MIN-Aufzeichnungen
Im MAX/MIN-Modus:

1. Drücken Sie die **[INDEX]**-Taste, um zwischen den MAX / MIN-Aufzeichnungen für Außentemperatur, gefühlte Temperatur und Taupunkt zu wechseln.
2. Drücken Sie die Taste **[CH]**, um zwischen den MAX / MIN-Aufzeichnungen für den Innenraum und die Thermo-Hygro-Kanäle 1~3 MAX / MIN zu wechseln.



MAX-
Messwert seit
dem letzten
Zurücksetzen



MIN-Messwert
seit dem
letzten
Zurücksetzen

2.0.2.1 MAX/MIN-Aufzeichnungen löschen

Halten Sie die **[MAX/MIN]**-Taste 2 Sekunden lang gedrückt, um alle MAX- und MIN-Datensätze zurückzusetzen.



2.0.1 Mondphase

Die Anzeige der Mondphase wird durch Zeit und Datum der Basisstation bestimmt. In der folgenden Tabelle werden die Mondphasen-Symbole für die Nord- und Südhalbkugel erläutert. Bitte lesen Sie in **Abschnitt 4.4.1** nach, wie Sie die Einstellungen für die Südhalbkugel vornehmen.

Nordhalbkugel	Mondphase	Südhalbkugel
	Neumond	
	Erstes Viertel	
	Zunehmender Halbmond	
	Zweites Viertel	
	Vollmond	
	Drittes Viertel	
	Abnehmender Halbmond	
	Letztes Viertel	

2.0.2 Empfang des Sensor-Funksignals

- Die Basisstation zeigt die Signalstärke für den drahtlosen Multisensor an, wie in der Tabelle unten angegeben:

	Kein Signal	Schwaches Signal	Gutes Signal
7-in-1 Funk- Multisensor			

- Wenn die Verbindung unterbrochen und nicht innerhalb von 15 Minuten wieder hergestellt wird, verschwindet das Signalsymbol. Bei der Temperatur und Luftfeuchtigkeit wird für den entsprechenden Kanal „Er“ angezeigt.
- Wenn die Verbindung nicht innerhalb von 48 Stunden wiederhergestellt wird, wird dauerhaft „Er“ angezeigt. Tauschen Sie die Batterien aus und drücken Sie die [**SENSOR / WI-FI**]-Taste, um die Verbindung zum Sensor wiederherzustellen.

3.0.1 Status der Zeitsynchronisation

Nachdem sich die Basisstation mit dem Zeitserver verbunden hat, kann sie die UTC-Zeit abrufen. Auf der LCD-Anzeige erscheint das Symbol „ **SYNC** “.



Die Uhrzeit wird automatisch stündlich synchronisiert. Sie können auch die [**REFRESH**]-Taste drücken, um die Online-Zeitsynchronisation manuell zu starten.

3.0.2 STATUS DER WLAN-VERBINDUNG

Das WLAN-Symbol auf dem Display der Basisstation zeigt den Verbindungsstatus mit dem WLAN-Router an.

Stabil: Die Basisstation ist mit dem WLAN-Router verbunden.	Blinkend: Die Basisstation versucht, sich mit dem WLAN-Router zu verbinden.



4.4 Weitere Einstellungen

3.0.3 Uhrzeit, Datum, Einheiten und weitere Einstellungen

Halten Sie die [**SET**]-Taste 2 Sekunden lang gedrückt, um in den Einstellungsmodus zu gelangen. Drücken Sie die [**+ / WIND**]- oder [**- / BARO**]-Taste um die gewählte Einstellung anzupassen, und drücken Sie die Taste [**SET**], um zur nächsten Einstellung gelangen. Bitte beachten Sie die folgenden Einstellungsschritte.

Schritt	Modus	Einstellungsschritt
[SET] +2s	Sommerzeit (DST)	Drücken Sie die [+ / WIND]- oder [- / BARO]-Taste, um AUTO / ON / OFF auszuwählen. Mit AUTO wird die Sommerzeit automatisch der hinterlegten Zeitzone entsprechend eingestellt. Mit ON wird der aktuellen Standardzeit eine Stunde hinzugefügt. Mit OFF wird die Sommerzeitfunktion vollständig ausgeschaltet.
[SET]	Uhrzeit	Drücken Sie die [+ / WIND]- oder [- / BARO]-Taste, um Minuten / Stunden einzustellen.
[SET]	12-/24-Stunden- Zeitformat	Drücken Sie die [+ / WIND]- oder [- / BARO]-Taste, um das 12- oder 24-Stunden-Format auszuwählen.
[SET]	Jahr	Drücken Sie die [+ / WIND]- oder [- / BARO]-Taste, um das Jahr einzustellen.
[SET]	Datum	Drücken Sie die [+ / WIND]- oder [- / BARO]-Taste, um den Tag / Monat einzustellen.
[SET]	Datumsanzeige- Format (MD / DM)	Drücken Sie die [+ / WIND]- oder [- / BARO]-Taste, um das Anzeigeformat „Monat / Tag“ (MD) oder „Tag / Monat“ (DM) auszuwählen.
[SET]	Zeitsynchronisation EIN/AUS	Drücken Sie die [+ / WIND]- oder [- / BARO]-Taste, um die Zeitsynchronisationsfunktion zu aktivieren oder zu deaktivieren Wenn Sie die Zeit manuell einstellen möchten, stellen Sie die Zeitsynchronisation auf AUS
[SET]	Hemisphäre	Drücken Sie die [+ / WIND]- oder [- / BARO]-Taste, um die nördliche bzw. südliche Hemisphäre für die Mondphasen-Anzeige und die Ausrichtung des Funksensors zu wählen.
[SET]	Sprache für die Wochentagsanzeige	Drücken Sie die [+ / WIND]- oder [- / BARO]-Taste, um die Sprache für die Wochentagsanzeige auszuwählen.
[SET]	Einheit für Temperatur	Drücken Sie die [+ / WIND]- oder [- / BARO]-Taste, um °C oder °F auszuwählen.
[SET]	Einheit für Luftdruck	Drücken Sie die [+ / WIND]- oder [- / BARO]-Taste, um hPa, mmHg oder inHg auszuwählen.
[SET]	Einheit für Wind- geschwindigkeit	Drücken Sie die [+ / WIND]- oder [- / BARO]-Taste, um m/s, Knoten (knots), mph oder km/h auszuwählen.
[SET]	Einheit für Nieder- schlag	Drücken Sie die [+ / WIND]- oder [- / BARO]-Taste zur Auswahl von mm oder Zoll (in)
[SET]	Einheit für Licht	Drücken Sie die Taste [+ / WIND] oder [- / BARO], um Klux, Kfc oder W/m ² auszuwählen .
[SET]	LCD-Kontrast	Drücken Sie die [+ / WIND]- oder die [- / BARO]-Taste um das Level für den LCD-Kontrast einzustellen.
[SET]	Beenden des Einstellungsmodus	

Hinweis:

- Drücken Sie im Normalmodus die [**SET**]-Taste für den Wechsel zwischen Jahres- und Datumsanzeige.
- Aus dem Einstellungsmodus können Sie in den Normalmodus zurückkehren, indem Sie die Taste [**SET**] 2 Sekunden lang gedrückt halten.



3.0.4 Einstellen der Weckzeit und des Wetteralarms (Höchst-/Tiefstwertalarm)

Halten Sie im normalen Zeitmodus die [**ALARM**]-Taste 2 Sekunden lang gedrückt, um in den Weck-/Alarmeinstellungsmodus zu gelangen.



Weckzeiteinstellung



Höchstwert-
Alarmeinstellung



Tiefstwert-
Alarmeinstellung

Drücken Sie dann die [**SET**]-Taste, um mit dem nächsten Schritt der Einstellung fortzufahren. Bitte beachten Sie die folgenden Einstellungsschritte.

Schritt	Modus	Einstellungsschritt
[ALARM] +2s	Weckzeit	Drücken Sie die [+ / WIND]- oder [- / BARO]-Taste, um die Weckzeit einzustellen. Drücken Sie die Taste [ALARM], um den Wecker ein- bzw. auszuschalten.
[SET]	Außentemperatur Höchstwertalarm	Drücken Sie die [+ / WIND]- oder [- / BARO]-Taste, um den Höchstwert für die Außentemperatur einzustellen. Drücken Sie die Taste [ALARM], um den Alarm ein- bzw. auszuschalten.
[SET]	Außentemperatur Tiefstwertalarm	Drücken Sie die [+ / WIND]- oder [- / BARO]-Taste, um den Tiefstwert für die Außentemperatur einzustellen. Drücken Sie die Taste [ALARM], um den Alarm ein- bzw. auszuschalten.
[SET]	Außenluft- feuchtigkeit Höchstwertalarm	Drücken Sie die [+ / WIND]- oder [- / BARO]-Taste, um den Höchstwert für die Außenluftfeuchtigkeit einzustellen. Drücken Sie die Taste [ALARM], um den Alarm ein- bzw. auszuschalten.
[SET]	Außenluft- feuchtigkeit Tiefstwertalarm	Drücken Sie [+ / WIND]- oder [- / BARO]-Taste, um den Tiefstwert für die Außenluftfeuchtigkeit einzustellen. Drücken Sie die Taste [ALARM], um den Alarm ein- bzw. auszuschalten.
[SET]	Innenraum/ Kanal-Tempe- raturhöchstwert- alarm	Drücken Sie die [+ / WIND]- oder [- / BARO]-Taste, um den Höchstwert für die Innentemperatur einzustellen. Drücken Sie die Taste [ALARM], um den Alarm ein- bzw. auszuschalten. Drücken Sie die Taste [CH], um IN und CH 1~3 zu wählen.
[SET]	Innenraum/ Kanal- Temperaturtiefst- wertalarm	Drücken Sie die [+ / WIND]- oder [- / BARO]-Taste, um den Tiefstwert für die Innentemperatur einzustellen. Drücken Sie die Taste [ALARM], um den Alarm ein- bzw. auszuschalten. Drücken Sie die Taste [CH], um IN und CH 1~3 zu wählen.
[SET]	Innenraum/ Kanal-Luft- feuchtigkeits- höchstwertalarm	Drücken Sie die [+ / WIND]- oder [- / BARO]-Taste, um den Innenraum-Höchstwert für die Luftfeuchtigkeit einzustellen. Drücken Sie die Taste [ALARM], um den Alarm ein- bzw. auszuschalten. Drücken Sie die Taste [CH], um IN und CH 1~3 zu wählen.
[SET]	Innenraum/ Kanal-Luft- feuchtigkeittiefst- wertalarm	Drücken Sie die [+ / WIND]- oder [- / BARO]-Taste, um den Innenraum-Tiefstwert für die Innenluftfeuchtigkeit einzustellen. Drücken Sie die Taste [ALARM], um den Alarm ein- bzw. auszuschalten. Drücken Sie die Taste [CH], um IN und CH 1~3 zu wählen.
[SET]	Windgeschwindig- keit-Höchstwert- alarm	Drücken Sie die [+ / WIND]- oder [- / BARO]-Taste, um den Höchstwert für die Windgeschwindigkeit einzustellen. Drücken Sie die Taste [ALARM], um den Alarm ein- bzw. auszuschalten.



Schritt	Modus	Einstellungsschritt
[SET]	Regenrate-Höchstwertalarm	Drücken Sie die [+ / WIND]- oder [- / BARO]-Taste, um den Höchstwert für die Regenrate einzustellen. Drücken Sie die Taste [ALARM], um den Alarm ein- bzw. auszuschalten.
[SET]	Druckabfallalarm (Abfall innerhalb von 30 Minuten)	Drücken Sie die [+ / WIND]- oder [- / BARO]-Taste, um den Alarmwert für den Druckabfall einzustellen. Drücken Sie die Taste [ALARM], um den Alarm ein- bzw. auszuschalten.
[SET]	Beenden des Einstellungsmodus	

 **Hinweis:**

- Wenn Sie die Weckfunktion einschalten, erscheint das Symbol "🔔" in der Zeitanzeige.
- Wenn Sie den Wetteralarm einschalten, erscheint das Symbol "⚠️" am oberen Rand der Anzeige.
- Zur schnelleren Einstellung eines Wertes, halten Sie während der Einstellung die [+ / WIND]- oder [- / BARO]-Taste gedrückt.
- Die Weckfunktion(en) schalten sich automatisch ein, sobald Sie die Weckzeit eingestellt haben.
- Aus dem Einstellungsmodus können Sie in den Normalmodus zurückkehren, indem Sie die Taste [SET] 2 Sekunden lang gedrückt halten.

4.4.3.1 Weckzeit und Wetteralarmwerte anzeigen

1. Drücken Sie im Normalmodus die [ALARM]-Taste, um die Weckzeit anzuzeigen.
2. Während die Weckzeit angezeigt wird, drücken Sie erneut die [ALARM]-Taste, um den Wetteralarm-Höchstwert anzuzeigen.
3. Drücken Sie erneut die [ALARM]-Taste, um den Wetteralarm-Tiefstwert anzuzeigen.

4.4.3.2 Bedienung der Weckfunktion

Der Weckton ertönt, wenn Sie den Wecker eingeschaltet haben und die eingestellte Weckzeit erreicht wird.

Der Weckruf kann folgendermaßen unterbrochen werden:

- Automatische Abschaltung nach 2 Minuten ohne Aktion bei erneuter Aktivierung am nächsten Tag.
- Aktivierung der Schlummerfunktion durch Drücken der [BACK LIGHT / SNOOZE]-Taste bei erneutem Weckruf nach 5 Minuten.
- Halten Sie die Taste [BACK LIGHT / SNOOZE] für 2 Sekunden lang gedrückt oder drücken Sie die [ALARM]-Taste, um den Weckruf zu stoppen und für den nächsten Tag erneut zu aktivieren.

 **Hinweis:**

- Die Schlummerfunktion kann 24 Stunden ununterbrochen verwendet werden.
- Während der Schlummerphase blinkt das Alarm-Symbol "🔔".

4.4.3.3 Bedienung des Wetteralarms

Wenn Sie den Wetteralarm eingestellt haben und ein Messwert außerhalb des eingestellten Bereichs liegt, ertönt ein Alarm und die entsprechende Wetteranzeige blinkt.

Der Alarm kann folgendermaßen unterbrochen werden:

- Automatische Abschaltung, sobald der Wert wieder im eingestellten Bereich liegt.
- Drücken Sie die [BACK LIGHT / SNOOZE]- oder [ALARM]-Taste, um den Alarmton abzustellen.

4.4.1 Hintergrundbeleuchtung

An der Basisstation kann die Helligkeit der Hintergrundbeleuchtung mit der [BACK LIGHT / SNOOZE]-Taste auf Hi, Lo oder Off (hell, schwach oder aus) eingestellt werden.



5. Basisstation mit W-LAN verbinden

5.1 WSLink Konfigurations-App herunterladen



Um die Basisstation mit dem WLAN zu verbinden, müssen Sie die Konfigurations-App „WSLink“ herunterladen, indem Sie den QR-Code scannen oder im App Store oder bei Google Play nach „WSLink“ suchen.



App-Store



Google Play

Die WSLink-App ist erforderlich, damit die Basisstation eine WLAN- und Internetverbindung herstellen, den Wetterserver einrichten, die Sensorkalibrierung durchführen und die Firmware aktualisieren kann.

Hinweis:

- Die WSLink-App dient nur zur Konfiguration. Sie wird nicht dazu verwendet, Ihre Wetterdaten abzurufen.
- Die WSLink-App kann geändert und aktualisiert werden.

5.2 Basisstation im AP-Modus (Access Point)

1. Wenn Sie die Basisstation zum ersten Mal einschalten, zeigt der LCD-Bildschirm das blinkende „AP“- und „“-Symbol an, um anzuzeigen, dass sie sich im AP-Modus (Access Point) befindet und für die WLAN-Einstellungen bereit ist. Sie können auch die Taste [**SENSOR / WI-FI**] 6 Sekunden lang gedrückt halten, um manuell in den AP-Modus zu gelangen.



AP-Modus der Basisstation



5.3 Ihre Basisstation zu WSLink hinzufügen

Öffnen Sie die WSLink-App und folgen Sie den nachstehenden Schritten, um Ihre Basisstation zu WSLink hinzuzufügen.

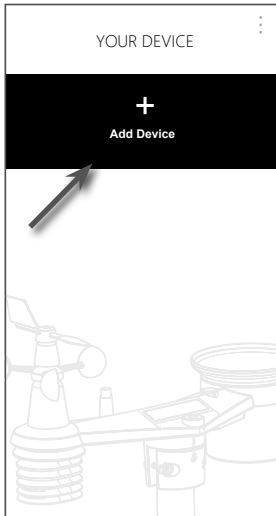

(a) Seite „Ihr Gerät“
Tippen Sie auf das Symbol „Gerät hinzufügen“.

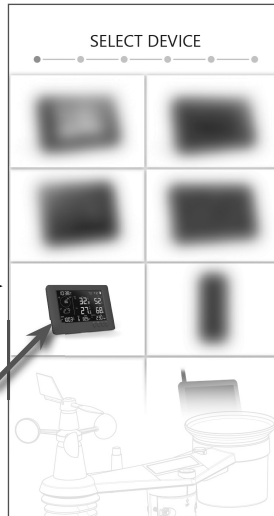

(b) Wählen Sie Ihr Gerät aus.

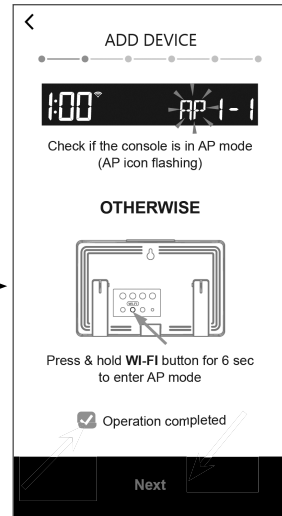

(c) Vergewissern Sie sich, dass sich die Basisstation im AP-Modus befindet, und markieren Sie das Kästchen „Betrieb abgeschlossen“, dann tippen Sie auf „Bestätigen“, um zur System-WI-FI-Netzwerkseite Ihres Smartphones zu gelangen.

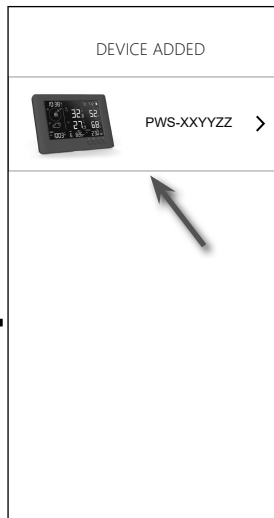

(e) Sobald die Basisstation zu WSLink hinzugefügt wurde, erscheint das entsprechende Symbol in Ihrer Geräteliste. Tippen Sie darauf, um die Einrichtung fortzusetzen.

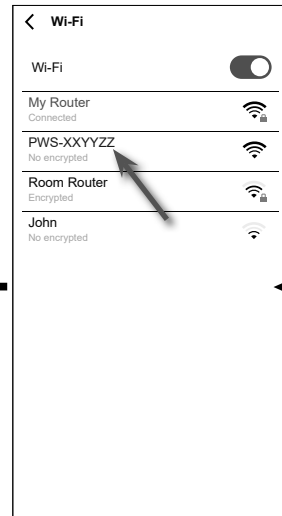

(d) Wählen Sie den Namen des WLAN-Netzwerks der Basisstation (der Name beginnt immer mit PWS-), um Ihr Smartphone mit der Basisstation zu verbinden. Gehen Sie dann zurück zur WSLink-App.

Abschnitt 5.4
Neue Basisstation mit WSLink einrichten

Hinweis:

- Wenn Sie zum ersten Mal eine Verbindung herstellen, müssen Sie beim Verbinden mit dem Gerät „Keine Internetverbindung“ auswählen.
- Wenn Ihr Smartphone keine Verbindung zur Basisstation herstellen kann, schalten Sie bitte die mobilen Daten / das Netzwerk Ihres Smartphones aus und versuchen Sie es erneut.

5.4 Neue Basisstation mit WSLink einrichten

Die App führt Sie anhand der folgenden Schritte durch die Einrichtung.

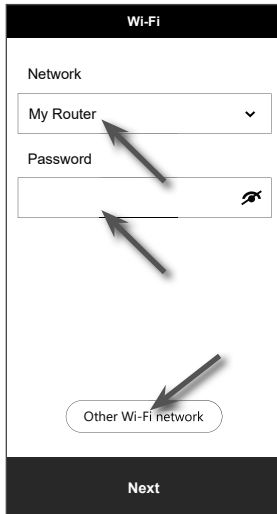

(e) WLAN Seite

Netzwerk: Wählen Sie das WLAN-Netzwerk (SSID des Routers) für die Verbindung aus.

Passwort: Geben Sie das WLAN Passwort ein.

Anderes WLAN-Netz: Einstellung versteckter WLAN-Netzwerke.

Weiter: Gehen Sie zur Seite „Gerät bearbeiten“.

(j) Basisstation entfernen

Um das Gerät aus der App zu entfernen, wischen Sie das Symbol der Basisstation nach links und tippen Sie auf den Mülleimer.

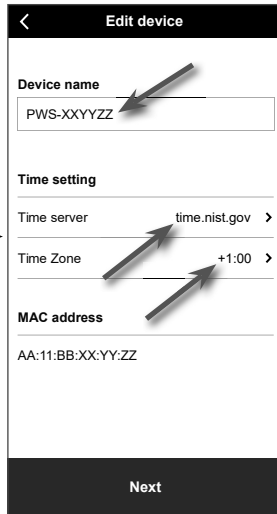

(f) Seite „Gerät bearbeiten“

Name des Geräts: Erstellen Sie einen Namen für Ihr Gerät.

Zeitserver: Wählen Sie den Zeitserver aus

Zeitzone: Wählen Sie die Zeitzone Ihres Standorts.

Weiter: Gehen Sie zur Seite „Wetterserver“.

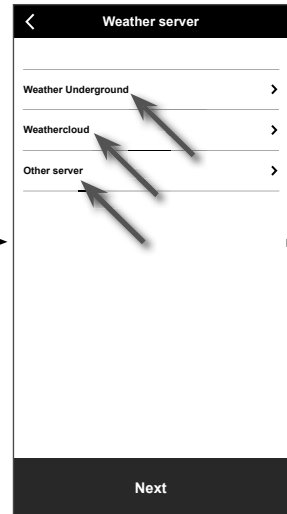

(g) Seite „Wetterserver“

Weather Underground: siehe Abschnitt 5.5 (c1).

Weathercloud: siehe Abschnitt 5.5 (c2).

Andere Server: siehe Abschnitt 5.5 (c3).

Weiter: Gehen Sie zur Seite „Einstellungen“.



(i) Seite „Ihr Gerät“

Die Einrichtung ist nun abgeschlossen. Sie können jederzeit auf das Symbol der Basisstation tippen und den Anweisungen folgen, um die Einstellungen für die Basisstation vorzunehmen.

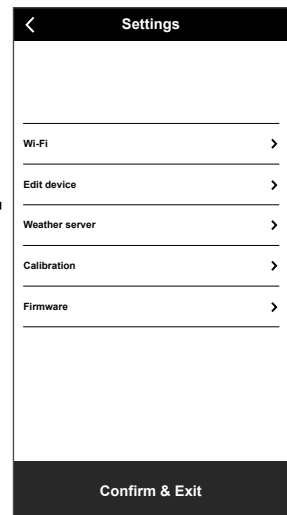

(h) Seite „Einstellungen“

Dies ist die Hauptseite zur Basisstation, Sie können verschiedene Einstellungsseiten aufrufen, um Ihr Gerät einzurichten. Sobald Sie die Einrichtung abgeschlossen haben, tippen Sie auf „Bestätigen & Beenden“, um den AP-Modus zu verlassen.

5.5 Einrichtung des Wetterservers

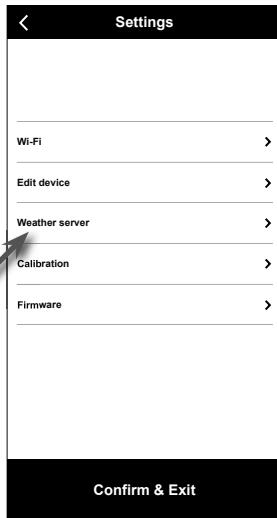

(a) Seite „Einstellungen“
Tippen Sie auf der Einstellungsseite auf „Wetterserver“.

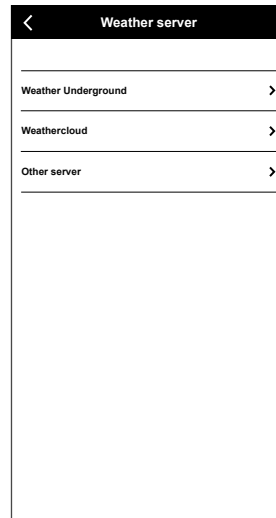

(b) Wählen Sie den Wetter-Server

(c1) Laden Sie Ihre Wetterdaten auf Weather Underground hoch

1. Erstellen Sie ein Konto und registrieren Sie Ihre Wetterstation auf wunderground.com gemäß Abschnitt 6.1
2. Geben Sie die Stations-ID und den Stationsschlüssel ein, die Sie von WUnderground.com erhalten haben.
3. Aktivieren (oder deaktivieren) Sie den Upload.
4. Tippen Sie auf „Speichern“.

(c2) Laden Sie Ihre Wetterdaten auf Weathercloud hoch

1. Erstellen Sie ein Konto und registrieren Sie Ihre Wetterstation auf Weathercloud.net gemäß Abschnitt 6.2
2. Geben Sie die Stations-ID und den Stationsschlüssel ein, die Sie von Weathercloud.net erhalten haben.
3. Aktivieren (oder deaktivieren) Sie den Upload.
4. Tippen Sie auf „Speichern“.

(c3) Hochladen auf benutzerdefinierten Server (optional)

1. Bitte fragen Sie Ihren Händler, ob dieser Service verfügbar ist.
2. Geben Sie die URL-Adresse, die Stations-ID und den Stationsschlüssel des benutzerdefinierten Servers ein.
3. Wählen Sie das Upload-Intervall.
4. Aktivieren (oder deaktivieren) Sie den Upload.
5. Tippen Sie auf „Speichern“.

5.6 Kalibrierung

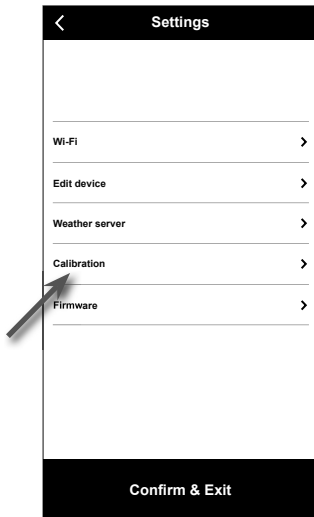

(a) Seite „Einstellungen“
Tippen Sie auf der Einstellungsseite auf "Kalibrierung".

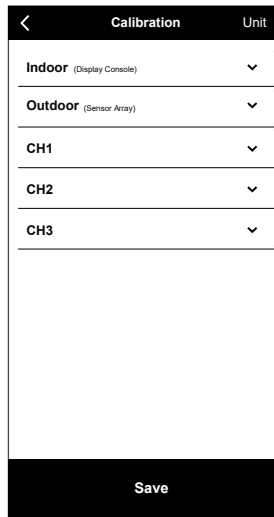

(b) Seite Kalibrierung
1. Falls nötig, tippen Sie auf „Einheit“, um die Einheit zu ändern, bevor Sie den Kalibrierwert eingeben.
2. Tippen Sie auf das Feld und geben Sie die gewünschte Kalibrierung ein.
3. Tippen Sie auf „Speichern“.

Innenbereich
Außenbereich
Abschnitt für
optionale(n) Thermo-
Hygrosensor(en)
(CH1 ~ CH3).



Hinweis:

- Für die meisten Parameter ist keine Kalibrierung erforderlich. Die Ausnahme ist der relative Luftdruck, der auf Meereshöhe kalibriert werden muss, um Höheneffekte zu berücksichtigen.
- Für Temperatur und Druck berechnet und konvertiert die App immer den Kalibrierwert in °C bzw. hPa.

5.7 Firmware

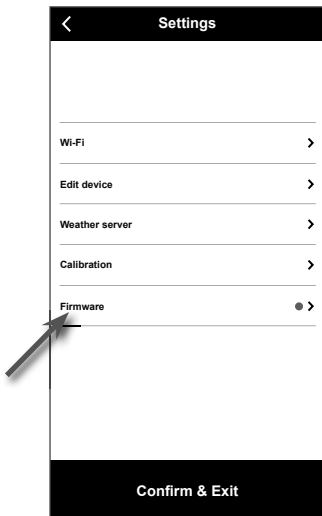

(a) Seite „Einstellungen“
Tippen Sie auf der Einstellungsseite auf „Firmware“.



(b) Es wird Ihre aktuelle Firmware-Version angezeigt. Tippen Sie auf „Aktualisieren“, wenn eine neue Firmware verfügbar ist (gekennzeichnet durch einen roten Punkt).



Nachdem die Firmware auf die Basisstation hochgeladen wurde, überprüfen Sie bitte den Status Ihres Geräts. Weitere Einzelheiten finden Sie in Abschnitt 8.1.



6. Registrierung bei Online-Wetterdiensten

Die Basisstation kann Wetterdaten zu ProWeatherLive (PWL), AWEKAS, PWS, WUnderground und/oder Weathercloud über den W-LAN-Router hoch- bzw. herunterladen. Sie können die folgenden Schritte ausführen, um das Konto zu registrieren und Ihr Gerät auf den folgenden Plattformen einzurichten.

Hinweis:

Die Wetterserver-Website und die App können jederzeit ohne vorherige Ankündigung geändert werden.

6.1 Für Weather Underground (WU)

1. Klicken Sie unter <https://www.wunderground.com> auf „Join“ („Beitreten“) in der rechten oberen Ecke, um die Registrierungsseite zu öffnen. Folgen Sie den Anweisungen, um Ihr Konto zu erstellen.



2. Nachdem Sie Ihr Konto erstellt und die E-Mail-Validierung abgeschlossen haben, gehen Sie bitte zurück zur WUnderground Webseite, um sich anzumelden. Klicken Sie dann oben auf die Schaltfläche „My Profile“ („Mein Profil“), um das Dropdown-Menü zu öffnen, und klicken Sie auf „My Weather Station“ („Meine Wetterstation“).



3. Unten auf der Seite „Meine Wetterstation“, klicken Sie die Schaltfläche „Neues Gerät hinzufügen“ an, um Ihr Gerät hinzuzufügen.
4. Wählen Sie im Schritt „Gerätetyp auswählen“ in der Liste „Other“ (Andere) und drücken Sie dann auf „Next“ (Weiter).



5. Wählen Sie im Schritt „Gerätename & Standort festlegen“ Ihren Standort auf der Karte aus und drücken Sie dann auf „Next“ (Weiter).

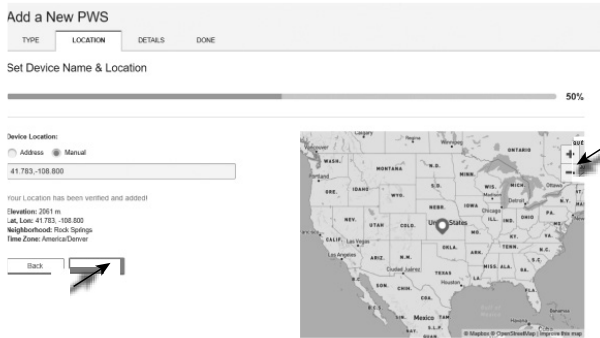

6. Folgen Sie den Anweisungen zur Eingabe Ihrer Stationsinformationen, im Schritt „Mehr über Ihr Gerät“, (1) geben Sie einen Namen für Ihre Wetterstation ein. (2) Tragen Sie die anderen Informationen ein (3) wählen Sie „I Accept“ (Ich akzeptiere), um die Datenschutzbestimmungen von Weather Underground zu akzeptieren, (4) klicken Sie auf „Next“ (Weiter), um Ihre Stations-ID und Ihren Schlüssel zu erstellen.

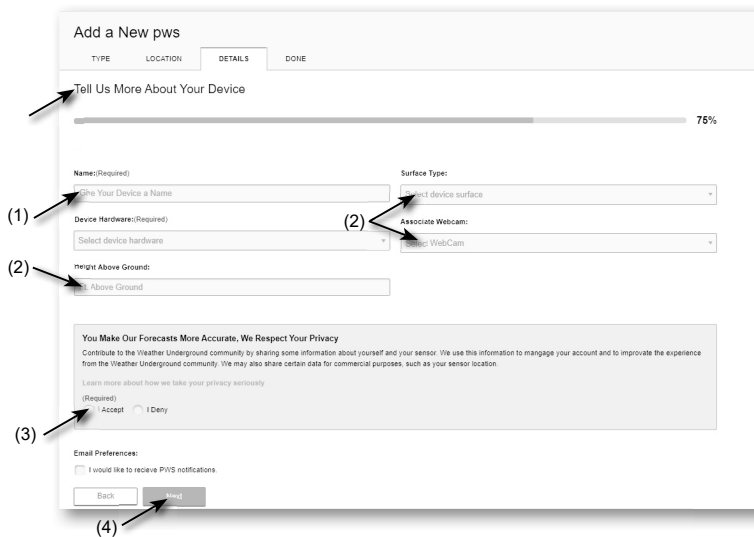

7. Notieren Sie sich Ihre „Station ID“ und den „Station Key“ (Stationsschlüssel) für die weiteren Einrichtungsschritte.

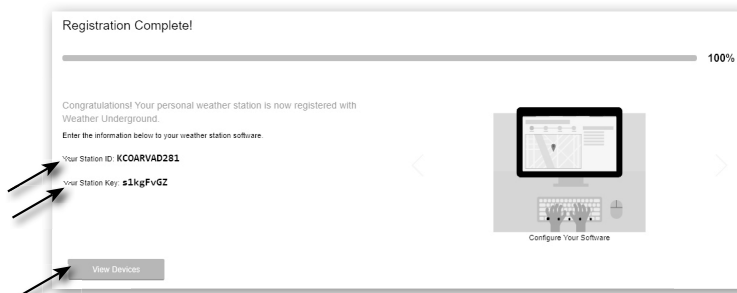



8. Wählen Sie in der in **Abschnitt 5.5** erwähnten Setup-Oberfläche in der ersten oder zweiten Zeile des Abschnitts für den Wetterserver „Weather Underground“ aus und geben Sie dann die Stations-ID und den Schlüssel ein, die von Weather Underground zugewiesen wurden.
9. Ihre Daten werden jetzt zu Weather Underground hochgeladen.

6.2 Für Weathercloud (WC)

1. Geben Sie unter <https://weathercloud.net> Ihre Daten im Abschnitt „Join us today“ („Heute beitreten“) ein und folgen Sie dann den Anweisungen zur Erstellung Ihres Kontos.

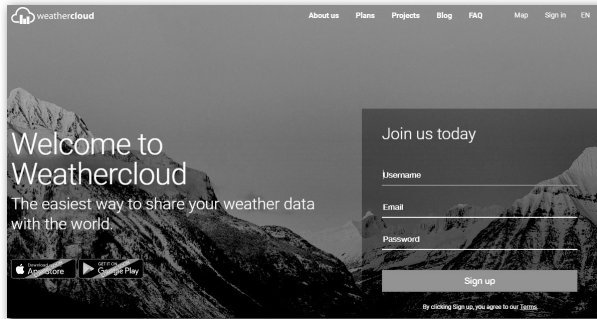

2. Melden Sie sich bei Weathercloud an und gehen Sie dann auf die Seite „Devices“ („Geräte“), klicken Sie auf „+ New“ („+ Neu“), um ein neues Gerät zu erstellen.



3. Geben Sie alle Informationen auf der Seite „**Neues Gerät erstellen**“ ein, wählen Sie für das Auswahlfeld „**Modell**“ die „**W100-Serie**“ unter dem Abschnitt „**CCL**“. Wählen Sie für das Auswahlfeld „**Link type**“ (Verknüpfungstyp*) die „**EINSTELLUNGEN**“, klicken Sie anschließend auf **Erstellen**.

4. Notieren Sie sich Ihre ID und Ihren Schlüssel für die weiteren Einrichtungsschritte.

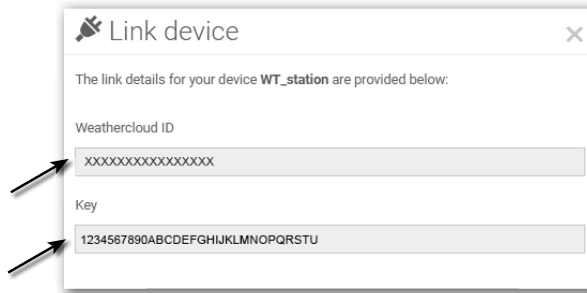

5. Wählen Sie in der in **Abschnitt 5.2** erwähnten Setup-Oberfläche in der ersten oder zweiten Zeile des Abschnitts zur Einrichtung des Wetterservers „weathercloud“ aus und geben Sie dann die von weathercloud zugewiesene Stations-ID und den Schlüssel ein.

6.3 Awekas

Ausführliche zusätzliche Anleitungen zur Kontoerstellung und zum Verbindungsaufbau für AWEKAS stehen unter der folgenden Internetadresse zum Download bereit: <https://www.bresser.de/download/7002582/AWEKAS>

6.4 PWSWeather

Ausführliche zusätzliche Anleitungen zur Erstellung eines Kontos und zum Verbindungsaufbau für PWSWeather stehen unter folgender Internetadresse zum Download bereit (in englischer Sprache): <https://www.bresser.de/download/7002582/PWSWEATHER>

7. Live-Daten über WUnderground & Weathercloud anzeigen

7.1 Sehen Sie sich Ihre Wetterdaten über WUnderground an

Loggen Sie sich in Ihr Konto ein.

Um die Live-Daten Ihrer Wetterstation in einem Webbrowser (PC- oder mobile Version) anzuzeigen, besuchen Sie bitte <http://www.wunderground.com> und geben Sie dann Ihre Stations-ID in das Suchfeld ein. Ihre Wetterdaten werden auf der nächsten Seite angezeigt. Sie können sich auch in Ihr Konto einloggen, um die aufgezeichneten Daten Ihrer Wetterstation anzuzeigen und herunterzuladen.



Eine weitere Möglichkeit, Ihre Station anzuzeigen, ist die URL-Leiste des Webbrowsers, die Sie unten in die URL-Leiste eingeben können:

<https://www.wunderground.com/dashboard/pws/XXXX>

Ersetzen Sie XXXX durch Ihre Wunderground Stations-ID, um direkt zur Live-Ansicht Ihrer Station zu gelangen.

7.2 Sehen Sie sich Ihre WETTERDATEN über WEATHERCLOUD an

1. Um die Live-Daten Ihrer Wetterstation in einem Webbrowser (PC- oder mobile Version) anzuzeigen, besuchen Sie bitte <https://weathercloud.net> und melden Sie sich mit Ihrem eigenen Konto an.



2. Klicken Sie auf das  Symbol im  Pulldown-Menü Ihrer Station.

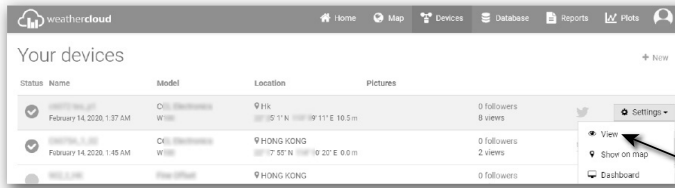

3. Klicken Sie auf das Symbol „Current“ („Aktuell“), „Wind“, „Evolution“ („Entwicklung“) oder „Inside“ („Innen“), um die Live-Daten Ihrer Wetterstation anzuzeigen.



7.3 Anzeige von Wetterserverdaten über die WSLink-App

Mit der WSLink-App kann der Benutzer auf das Verknüpfungssymbol der ProWeatherLive-, Wunderground- oder Weathercloud-Webseite auf der Seite "Ihr Gerät" tippen, um direkt auf die Live-Wetterdaten auf seinem Dashboard zuzugreifen.

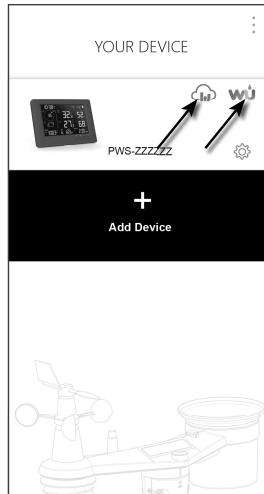

8. Wartung

8.1 Firmware-Aktualisierung

Die Basisstation unterstützt OTA-Firmware-Updates. Die Firmware kann über die WSLink-App jederzeit (wann immer nötig) aktualisiert werden.



8.1.1 Schritte zum Firmware-Update

1. Die neueste Firmware wird automatisch auf Ihr Smartphone heruntergeladen. Verbinden Sie einfach Ihre Basisstation damit, um die Firmware-Version zu überprüfen (siehe **Abschnitt 5.7**).
2. Folgen Sie den Schritten der App, um die OTA-Datei vom Smartphone auf die Basisstation zu übertragen
3. Sobald die Datei übertragen ist, beginnt die Basisstation mit der Aktualisierung. Die Aktualisierungszeit beträgt etwa 5 bis 10 Minuten. Während der Aktualisierung wird der Fortschritt angezeigt (bei 100 ist Vorgang abgeschlossen).
4. Die Basisstation wird neu gestartet, sobald das Update abgeschlossen ist.
5. Die Basisstation verweilt im **AP-Modus**, damit Sie die Firmware-Version und alle aktuellen Einstellungen überprüfen können. Halten Sie die [**SENSOR / WI-FI**]-Taste 6 Sekunden lang gedrückt, um den AP-Modus wieder zu verlassen.

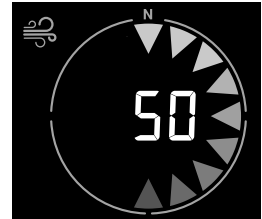

Wichtiger Hinweis:

- Die Stromversorgung des Geräts darf während des Firmware-Updates auf keinen Fall unterbrochen werden!
- Stellen Sie sicher, dass die W-LAN Verbindung stabil ist.
- Während des Updates das Handy und die Basisstation nicht bedienen, bis das Update abgeschlossen ist.
- Während des Firmware-Updates stoppt die Basisstation das Hochladen von Daten auf den Wetterserver. Sobald das Firmware-Update erfolgreich abgeschlossen ist, verbindet sich die Basisstation mit Ihrem WLAN-Router und beginnt wieder mit dem Upload der Wetterdaten. Wenn die Basisstation keine Verbindung zu Ihrem Router herstellen kann, rufen Sie bitte die WSLink App auf, um sie erneut einzurichten.
- Wenn nach dem Firmware-Update die Setup-Informationen fehlen, geben Sie die Setup-Informationen bitte erneut ein.
- Der Prozess des Firmware-Updates birgt ein potenzielles Risiko, sodass kein 100%-iger Erfolg garantiert werden kann. Wenn das Update fehlschlägt, halten Sie die Taste [**+ / WIND**] oder [**- / BARO**] 10 Sekunden lang gedrückt und wiederholen Sie dann den obigen Schritt, um die Aktualisierung erneut durchzuführen.

8.2 Batteriewechsel

Wenn die Anzeige für eine schwache Batterie "  " in der Nähe des Antennensymbols erscheint, bedeutet dies, dass die gegenwärtige Batterieleistung des Sensors niedrig ist. Bitte durch neue Batterien ersetzen.

8.2.1 Manuelles Synchronisieren des Multisensors

Bei jedem Batteriewechsel des 7-in-1 Multisensors oder anderer zusätzlicher Sensoren, muss die erneute Synchronisierung manuell vorgenommen werden.

1. Tauschen Sie immer alle Batterien des drahtlosen Multisensors gegen neue aus.
2. Drücken **SIE DIE [SENSOR / WI-FI]**-Taste auf der Basisstation, um in den Sensor-Synchronisationsmodus zu gelangen (wie durch die blinkende Antenne angezeigt).

8.3 Zurücksetzen und Werkseinstellungen

Um die Basisstation zurückzusetzen und neu zu starten, drücken Sie einmal die **[RESET]**-Taste oder entfernen Sie die Backup-Batterie und ziehen Sie dann das Netzteil ab.

Um die Werkseinstellungen wiederherzustellen und alle Daten zu löschen, halten Sie die **[RESET]**-Taste 6 Sekunden lang gedrückt.

8.4 Wartung des drahtlosen 7-in-1 Multisensors



DIE WINDSCHALEN AUSTAUSCHEN

1. Schrauben Sie die Gummikappe ab und entfernen Sie sie.
2. Windschalen entfernen und austauschen.

REINIGUNG DES UV-SENSORS

- Für eine präzise UV-Messung die Abdecklinse des UV-Sensors regelmäßig nur vorsichtig mit einem feuchten Mikrofasertuch reinigen.

DIE WINDFAHNE AUSTAUSCHEN

- Windfahne abschrauben und austauschen.

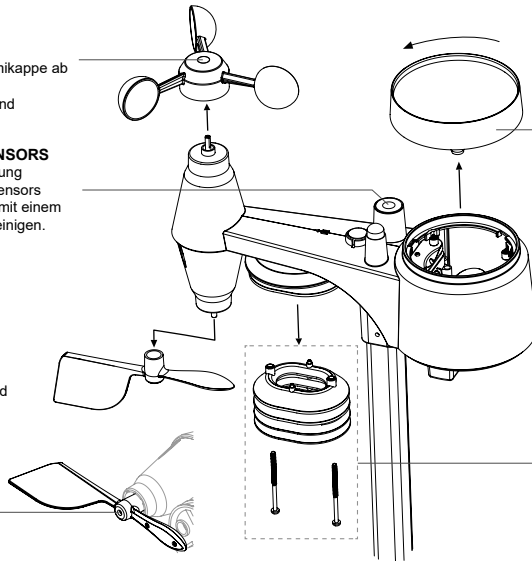

REINIGEN DES REGENMESSERS

1. Regenauffangtrichter durch Drehen um 30° entgegen dem Uhrzeigersinn öffnen.
2. Trichter vorsichtig abnehmen.
3. Ablagerungen und Insekten entfernen und reinigen.
4. Trichter wieder einsetzen, wenn er gereinigt und wieder vollständig trocken ist.

REINIGUNG DES THERMO-HYGROSENSORS

1. Die 2 Schrauben an der Unterseite des Sonnenschutzes entfernen.
2. Ziehen Sie die unteren 4 Schilde vorsichtig heraus.
3. Schmutz und Insekten sorgfältig vom Sensorgehäuse entfernen (das Innere des Sensors darf nicht mit Feuchtigkeit in Berührung kommen).
4. Den Schutz mit Wasser reinigen, um Schmutz oder Insekten zu entfernen.
5. Alle Teile wieder montieren, wenn sie gereinigt und wieder vollständig trocken sind.

9. Fehlerbehebung

Problem	Lösung
Der 7-in-1-Multisensor hat eine schwache oder gar keine Verbindung.	<ol style="list-style-type: none">1. Stellen Sie sicher, dass sich der Multisensor innerhalb der Übertragungreichweite befindet.2. Falls das Problem weiterhin besteht, setzen Sie den Sensor zurück und synchronisieren Sie ihn erneut mit der Basisstation.
Keine WLAN-Verbindung	<ol style="list-style-type: none">1. Überprüfen Sie das WLAN-Symbol auf dem Display; es sollte angezeigt werden, wenn die Verbindung erfolgreich hergestellt wurde2. Vergewissern Sie sich auf der Seite SETUP der Basisstation, dass die WLAN-Einstellungen (Name des Routers, Sicherheitstyp, Passwort) korrekt sind3. Stellen Sie sicher, dass Sie mit dem 2,4-GHz-Frequenzband des WLAN-Routers verbunden sind (5 GHz wird nicht unterstützt)



Problem	Lösung
Das Gerät kann nicht zu WSLink hinzugefügt werden	<ol style="list-style-type: none">1. Vergewissern Sie sich, dass Sie die neueste Version von WSLink nutzen2. Stellen Sie sicher, dass sich Ihr Gerät im AP-Modus befindet.3. Stellen Sie sicher, dass kein anderes Smartphone mit Ihrem Gerät verbunden ist.
Nach der Ersteinrichtung werden die Daten nicht bei WUnderground oder Weathercloud angezeigt	<ol style="list-style-type: none">1. Bitte beachten Sie, dass es ein paar Minuten bis ein paar Stunden dauern kann, bis WUnderground oder Weathercloud Ihre hochgeladenen Daten validiert haben.2. Versuchen Sie, die WUnderground- oder Weathercloud-Website zu aktualisieren.
Daten werden nicht übermittelt an WUnderground oder Weathercloud	<ol style="list-style-type: none">1. Stellen Sie sicher, dass die WLAN-Verbindung der Basisstation stabil ist.2. Vergewissern Sie sich auf der Seite SETUP der Basisstation, dass Ihre Stations-ID und Ihr Stationsschlüssel korrekt sind.
Falsche Niederschlagswerte	<ol style="list-style-type: none">1. Vergewissern Sie sich, dass der Regenmesser sauber ist für das reibungslose Funktionieren der Kippwanne .2. Stellen Sie sicher, dass der Sensor stabil und waagrecht montiert ist, damit die Kippwanne korrekt funktionieren kann.
Temperaturmessung tagsüber zu hoch	<ol style="list-style-type: none">1. Platzieren Sie den Sensor in einem offenen Bereich und mindestens 1,5 m über dem Boden.2. Achten Sie darauf, dass sich der Sensor nicht zu nahe an wärmeerzeugenden Quellen oder Bauten, wie z.B. Gebäuden, Bürgersteigen, Wänden oder Klimaanlage, befindet.
Über Nacht kann sich unter dem UV-Sensor etwas Kondenswasser bilden	Dieses verschwindet, wenn die Temperatur tagsüber wieder ansteigt, und beeinträchtigt die Leistung des Geräts nicht.



10. Technische Daten

10.1 Basisstation

Allgemeine Angaben

Maße (B x H x T)	171 x 116 x 21 mm (6,7 x 4,5 x 0,8 Zoll) ohne aufgesetzten Tischfuß
Gewicht	220g (mit Batterien)
Hauptspannungsversorgung	DC 5 V, 1A Adapter
Backup-Batterie (optional)	CR2032
Betriebstemperaturbereich	-5 °C ~ 50 °C
Luftfeuchtigkeitsbereich	RH 10~90% nicht kondensierend
Unterstützter Sensor	- 1x Drahtloser 7-in-1-Multisensor - Drahtloser Thermo-Hygrosensor
Funksignal-Frequenz (je nach Landesversion)	868 MHz (EU- oder UK-Version)

Spezifikationen für zeitbezogene Funktionen

Zeitanzeige	HH (Stunden): MM (Minuten)
Zeitformat	12 Stunden AM / PM oder 24 Stunden
Datumsanzeige	DD (Tage) / MM (Monate) oder MM / DD
Zeitsynchronisierungsmethode	Internet-Zeitsynchronisation
Sprachen für den Wochentag	EN / DE / FR / ES / IT / NL / RU

Einrichtungsapp

App-Name	WSLink
App-Download-Plattform	Google play und Apple Store
Unterstützte Plattformen	Android-Smartphone oder iPhone

Merkmale der WLAN-Verbindung

Standard	802.11 b/g/n
Betriebsfrequenz :	2,4 GHz
Unterstützter Router-Sicherheitstyp	WPA/WPA2, WPA3, OPEN, WEP (WEP unterstützt nur hexadezimale Passwörter)

Barometer (Hinweis: Datenerfassung durch Basisstation)

Luftdruckeinheit	hPa, inHg und mmHg
Messbereich	540 ~ 1100 hPa
Genauigkeit	(700 ~ 1100 hPa ± 5 hPa) / (540 ~ 696 hPa ± 8 hPa) (20,67 ~ 32,48 inHg ± 0,15 inHg) / (15,95 ~ 20,55 inHg ± 0,24 inHg) (525 ~ 825 mmHg ± 3,8 mmHg) / (405 ~ 522 mmHg ± 6 mmHg) Typisch bei 25 °C (77 °F)
Auflösung	1 hPa / 0,01 inHg / 0,1 mmHg

Innentemperatur (Hinweis: Datenerfassung durch Basisstation)

Einheit für Temperatur	°C und °F
------------------------	-----------



Genauigkeit	$\leq 0\text{ °C} \pm 2\text{ °C}$ ($\leq 32\text{ °F} \pm 3,6\text{ °F}$) $> 0\text{ °C} \pm 1\text{ °C}$ ($> 32\text{ °F} \pm 1,8\text{ °F}$)
Auflösung	°C / °F (1 Dezimalstelle)
Luftfeuchtigkeit Innen (Hinweis: Datenerfassung durch Basisstation)	
Luftfeuchtigkeitseinheit	%
Genauigkeit	1 ~ 9 % RH \pm 8 % RH @ 25 °C (77 °F) 10 ~ 90 % RH \pm 5 % RH @ 25 °C (77 °F) 90 ~ 99 % RH \pm 8 % RH @ 25 °C (77 °F)
Auflösung	1%
Außentemperatur (Hinweis: Datenerfassung durch 7-in-1-Sensor)	
Einheit für Temperatur	°C und °F
Anzeigebereich Gefühlte Temperatur	-65 ~ 50 °C
Anzeigebereich Taupunkt	-20 ~ 80 °C
Genauigkeit	5,1 ~ 60 °C \pm 0,4 °C (41,2 ~ 140 °F \pm 0,7 °F) -19,9 ~ 5 °C \pm 1 °C (-3,8 ~ 41 °F \pm 1,8 °F) -40 ~ -20 °C \pm 1,5 °C (-40 ~ -4 °F \pm 2,7 °F)
Auflösung	°C / °F (1 Dezimalstelle)
Luftfeuchtigkeit außen (Hinweis: Datenerfassung durch 7-in-1-Sensor)	
Luftfeuchtigkeitseinheit	%
Genauigkeit	1 ~ 20 % RH \pm 6,5 % RH @ 25 °C (77 °F) 21 ~ 80 % RH \pm 3,5 % RH @ 25 °C (77 °F) 81 ~ 99 % RH \pm 6,5 % RH @ 25 °C (77 °F)
Auflösung	1%
Windgeschwindigkeit und -richtung (Hinweis: Datenerfassung durch 7-in-1-Sensor)	
Einheit für Windgeschwindigkeit	mph, m/s, km/h und Knoten
Windgeschwindigkeitsanzeigebereich	0 ~ 112 mph, 50 m/s, 180 km/h, 97 Knoten
Auflösung	mph, m/s, km/h und Knoten (1 Dezimalstelle)
Geschwindigkeitsgenauigkeit	< 5 m/s: +/- 0,8 m/s; > 5 m/s: +/- 10 % (je nachdem, was größer ist)
Anzeigemodus Windrichtung	16 Richtungen
Regen (Hinweis: Datenerfassung durch 7-in-1-Sensor)	
Niederschlagseinheit	mm und in
Einheit für Regenrate	mm/h und in/h
Genauigkeit	\pm 7% oder 1 Kippwanne
Reichweite	0 ~ 19999 mm (0 ~ 787,3 in)
Auflösung	0,254 mm (3 Dezimalstellen in mm)
UV-Index (Hinweis: Datenerfassung durch 7-in-1-Sensor)	
Anzeigebereich	0 ~ 16
Auflösung	Ganze Zahl
Lichtintensität (Hinweis: Datenerfassung durch 7-in-1-Sensor)	
Lichtintensitätseinheit	Klux, Kfc und W/m ²
Anzeigebereich	0 ~ 200Klux
Auflösung	Klux, Kfc und W/m ² (2 Dezimalstellen)



10.2 7-in-1-Funksensor

Maße (B x H x T)	343,5 x 393,5 x 136mm (13,5 x 15,5 x 5,35in) installierte Montage
Gewicht	757g (mit Batterien)
Hauptspannungsversorgung	3 x AA, 1,5-V-Batterien (erforderlich, Lithium-Batterie empfohlen)
Wetterdaten	Temperatur, Luftfeuchtigkeit, Windgeschwindigkeit, Windrichtung, Niederschlag, UV-Index und Lichtintensität
Funksignal-Übertragungsbereich	150 m
Funkfrequenz (abhängig von der Landesversion)	868 Mhz (EU oder UK)
Übertragungsintervall	12 Sekunden
Betriebstemperaturbereich	-40 ~ 60 °C (-40 ~ 140 °F) Lithiumbatterien für niedrige Temperaturen erforderlich
Betriebsluftfeuchtigkeitsbereich	1% ~ 99% RH

11. ENTSORGUNG

Entsorgen Sie die Verpackungsmaterialien sortenrein. Beachten Sie bitte bei der Entsorgung des Geräts die aktuellen gesetzlichen Bestimmungen. Informationen zur fachgerechten Entsorgung erhalten Sie bei den kommunalen Entsorgungsdienstleistern oder dem Umweltamt.

 Entsorgen Sie Elektrogeräte nicht über den Hausmüll!

■ Gemäß der Europäischen Richtlinie 2012/19/EU über Elektro- und Elektronik-Altgeräte und deren Umsetzung in nationales Recht, müssen verbrauchte Elektrogeräte getrennt gesammelt und einer umweltgerechten Wiederverwertung zugeführt werden.

12. CE-Konformitätserklärung

CE Hiermit erklärt die Bresser GmbH, dass der Gerätetyp mit der Artikelnummer 7002582 der Richtlinie 2014/53/EU entspricht. Der vollständige Text der CE-Konformitätserklärung ist unter der folgenden Internetadresse verfügbar: www.bresser.de/download/7002582/CE/7002582_CE.pdf

13. GARANTIE & SERVICE

Die reguläre Garantiezeit beträgt 2 Jahre und beginnt am Tag des Kaufs. Um von einer verlängerten, freiwilligen Garantiezeit wie auf der Verpackung angegeben zu profitieren, ist eine Registrierung auf unserer Website erforderlich.

Die vollständigen Garantiebedingungen sowie Informationen zu Garantiezeitverlängerung und Serviceleistungen können Sie unter www.bresser.de/garantiebedingungen einsehen.



Table of Contents

1.	Introduction	43
1.1	Quick start guide	44
2.	Pre installation	44
2.1	Checkout	44
2.2	Site selection	44
3.	Getting started	45
3.1	Wireless 7-in-1 sensor	45
3.2	Install Wireless 7-IN-1 sensor	45
3.2.1	Battery and installation	45
3.2.2	Assembly the stand and pole	46
3.2.3	Mounting guidelines	47
3.3	Synchronizing additional sensor(s) (optional)	48
3.3.1	Thermo-hygro sensors	48
3.4	Setup the Console	49
3.4.1	Power up the display console	49
3.4.2	Setup display console	49
3.4.3	Synchronizing wireless 7-in-1 sensor array	50
3.4.4	Data clearing	50
4.	Display console functions and operation	50
4.1	Screen Display	50
4.2	Display console keys	50
4.3	Console features	52
4.3.1	Weather forecast	52
4.3.2	Barometric pressure	52
4.3.3	View Outdoor readings	53
4.3.4	Outdoor temperature Index	53
4.3.5	View Indoor / optional thermo-hygro sensor readings	54
4.3.6	Wind	54
4.3.7	Rain	56
4.3.8	UV index & exposure level	56
4.3.9	Light intensity	57
4.3.10	Maximum / Minimum records	57
4.3.11	Moon phase	58
4.3.12	Wireless sensor signal receiving	58
4.3.13	Time synchronize status	58
4.3.14	Wi-fi connection status	58
4.4	Other settings	59
4.4.1	Time, date, unit and other setting	59
4.4.2	Setting alarm time and high / low weather alert	59
4.4.3	Back light	61
5.	Connect console to WI-FI	62
5.1	Download WSLink configuration app	62
5.2	Console in access point mode	62
5.3	Add your console to WSLink	63
5.4	Setup new console with WSLink	64
5.5	Weather server setting	65
5.6	Calibration	66
5.7	Firmware	66
6.	Registering with weather server platforms	67
6.1	Weather Underground (WU)	67
6.2	For Weathercloud (WC)	69
6.3	Awakas	70
6.4	PWSWeather	70
7.	View WUnderground & Weathercloud live data	70
7.1	Viewing your weather data in WUnderground	70
7.2	Viewing your weather data in Weathercloud	71
7.3	Viewing weather data via WSLink app	71
8.	Maintenance	72
8.1	Firmware update	72
8.1.1	Firmware update step	72



8.2 Battery replacement	72
8.2.1 Re-pairing the sensor array manually	72
8.3 Reset and factory reset	72
8.4 Wireless 7-in-1 sensor array maintenance	73
9. Troubleshoot	73
10. Specifications	74
10.1 Console	74
10.2 Wireless 7-in-1 sensor	76
11. DISPOSAL	76
12. CE Declaration of Conformity	76
13. WARRANTY & SERVICE	76

About this instruction manual



This symbol represents a warning. To ensure safe use, always adhere to the instructions described in this documentation.



This symbol is followed by a user's tip.



Precautions



- Keeping and reading this instruction manual is highly recommended. The manufacturer and supplier cannot accept any responsibility for any incorrect readings, export data lost and any consequences that occur should an inaccurate reading take place.
- Images shown in this manual may differ from the actual display.
- The contents of this manual may not be reproduced without the permission of the manufacturer.
- Technical specifications and user manual contents for this product are subject to change without notice.
- This product is not to be used for medical purposes or for public information
- Do not subject the unit to excessive force, shock, dust, temperature or humidity.
- Do not cover the ventilation holes with any items such as newspapers, curtains etc.
- Do not immerse the unit in water. If you spill liquid over it, dry it immediately with a soft, lint-free cloth.
- Do not clean the unit with abrasive or corrosive materials.
- Do not tamper with the unit's internal components. This invalidates the warranty.
- Placement of this product on certain types of wood may result in damage to its finishing for which manufacturer will not be responsible. Consult the furniture manufacturer's care instructions for information.
- Only use attachments / accessories specified by the manufacturer.
- This product is not a toy. Keep out of the reach of children.
- The console is intended to be used only indoors.
- Place the console at least 20cm from nearby persons.
- Console working temperature: -5°C ~ 50°C

Warning

- Do not ingest the battery. Chemical Burn Hazard.
- This product contains a coin/key cell battery. If the coin/key cell battery is swallowed, it can cause severe internal burns in just 2 hours and can lead to death.
- Keep new and used batteries apart. If battery door does not close securely, stop using the product and keep it away from children.
- If you think batteries might have been swallowed or placed inside any part of the body, seek immediate medical attention.
- An appliance is only suitable for mounting at height ≤ 2m. (Equipment mass ≤ 1kg)
- This product is intended for use only with the adaptor provided:
 Manufacturer: Dong Guan Shi Jie Hua Xu Electronics Factory
 Model: HX075-0501000-AX
- When disposing of this product, ensure it is collected separately for special treatment.
- The AC/DC adaptor is used as disconnect device.
- The AC/DC adaptor of apparatus should not be obstructed OR should be easily accessed during intended used.
- To be completely disconnect the power input, the AC/DC adaptor of apparatus shall be disconnected from the mains.



Caution

- Danger of explosion if battery is incorrectly replaced. Replace only with the same or equivalent type.
- Battery cannot be subjected to high or low extreme temperatures, low air pressure at high altitude during use, storage or transportation.
- Replacement of a battery with an incorrect type can result in an explosion or the leakage of flammable liquid or gas.
- Disposal of a battery into fire or a hot oven, or mechanically crushing or cutting of a battery, can result in an explosion.
- Leaving a battery in an extremely high temperature surrounding environment can result in an explosion or the leakage of flammable liquid or gas.
- A battery subjected to extremely low air pressure may result in an explosion or the leakage of flammable liquid or gas.

1. Introduction

Thank you for selecting WI-FI weather station with 7-in-1 professional sensor. This system gathers and automatically uploads accurate and detailed weather data to Weather Underground, Weathercloud website and 3rd party weather platform which you can access and upload your weather data freely. This product offers professional weather observers and with exclusive app for easy setup. You will get your own local forecast, high / low, totals and averages for virtually all weather variables without using a PC / Mac. This Weather Station which transmits wireless sensor array's temperature, humidity, wind, rain UV and light intensity data to the console. This sensor array is fully assembled and calibrated for your easy installation. It can send data at a low power radio frequency to the console from up to 150m / 450 feet away (line of sight).

In the console, a high-speed processor is embedded to analyze the received weather data and these real time data can be published to the weather platforms through your home WI-FI router. The console can also synchronize with Internet time server to keep the time and weather data time stamp of high precision. The color background LCD display shows informative weather readings with advanced features, such as high/low alert alarm, different weather index, and MAX / MIN records. With calibration and moon phase feature, this system is truly a remarkably personal yet professional weather station for your own backyard.





1.1 Quick start guide

The following Quick Start Guide provides the necessary steps to install and operate the weather station, and upload to the Internet, along with references to the pertinent sections.

Step	Description	Section
1	Power up the 7-in-1 wireless sensor array	3.2.1
2	Power up the display console and pair with sensor array	3.4
3	Manually set date and time (This part is unnecessary if the weather station is connected to internet and time synchronize function is on)	4.4.1
4	Reset the rain to zero	4.3.7.3
5	Create account and register weather station at WUnderground and/or Weathercloud	6
6	Connect weather station to WI-FI	5.1 to 5.5

2. Pre installation

2.1 Checkout

Before permanently install your weather station, we recommend the user to operate the weather station at a location which is easy to access to. This will allow you to get familiar with the weather station functions and calibration procedures, to ensure proper operation before installing it permanently.

2.2 Site selection

Before installing the sensor array, please consider the followings;

1. Rain gauge must be clean every few months
2. Batteries must be changed every 2 to 2.5 years
3. Avoid radiant heat reflected from any adjacent buildings and structures. Ideally, the sensor array should be installed at 1.5m (5') from any building, structure, ground or roof top.
4. Choose an area of open space in direct sunlight without any obstruction of rain, wind, and sunlight.
5. Transmission range between sensor array and display console could reach a distance of 150m (or 450 feet) at line of sight, providing there are no interfering obstacles in between or nearby such as trees, towers, or high voltage line. Check the reception signal quality to ensure good reception.
6. Household appliance such as fridge, lighting, dimmers may pose Electro-magnetic interference (EMI), while Radio Frequency Interference (RFI) from devices operating in the same frequency range may cause signal intermittent. Choose a location at least 1-2 meter (3-5 feet) away from these interference sources to ensure best reception.



3. Getting started

3.1 Wireless 7-in-1 sensor

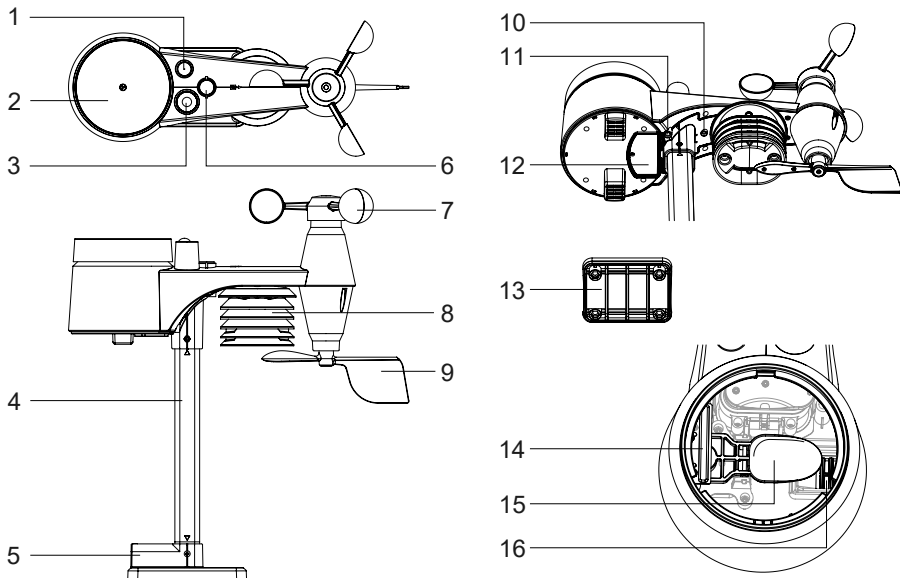

- | | | |
|-----------------------|-----------------------|--------------------|
| 1. Antenna | 7. Wind cups | 13. Mounting clamp |
| 2. Rain collector | 8. Radiation shield | 14. Rain sensor |
| 3. UVI / light sensor | 9. Wind vane | 15. Tipping bucket |
| 4. Mounting pole | 10. Red LED indicator | 16. Drain holes |
| 5. Mounting base | 11. [RESET] key | |
| 6. Balance indicator | 12. Battery door | |

3.2 Install Wireless 7-IN-1 sensor

Your wireless 7-IN-1 sensor measures wind speed, wind direction, rainfall, UV index, light intensity, temperature and humidity for you. It's fully assembled and calibrated for your easy installation.

3.2.1 Battery and installation

Unscrew the battery door at bottom of unit and insert the batteries according to the +/- polarity indicated. Screw the battery door compartment on tightly.



Note:

- Ensure the water tight O-ring is properly aligned in place to ensure water resistant.
- The red LED will begin flashing every 12 seconds.

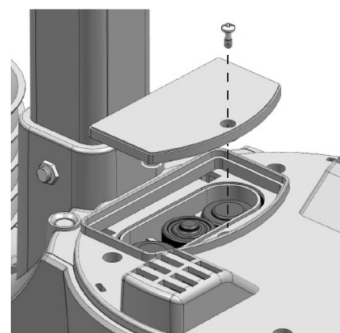



3.2.2 Assembly the stand and pole

Step 1

Insert the top side of the pole to the square hole of the weather sensor.

**Note:**

Ensure the pole and sensor's indicator align.

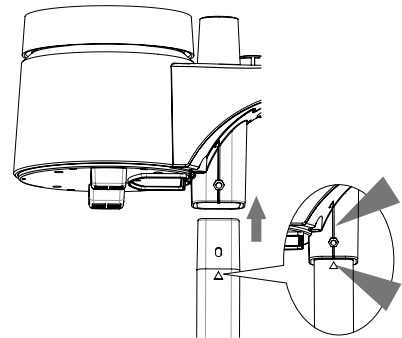

Step 2

Place the nut in the hexagon hole on the sensor, then insert the screw in other side and tighten it by the screw driver.

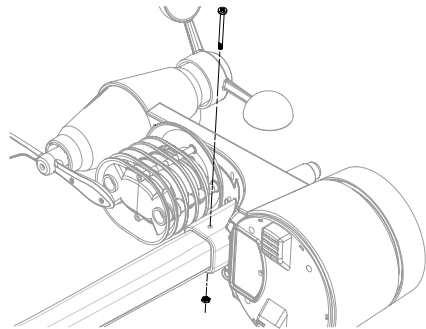

Step 3

Insert the other side of the pole to the square hole of the plastic stand.

**Note:**

Ensure the pole and stand's indicator align.

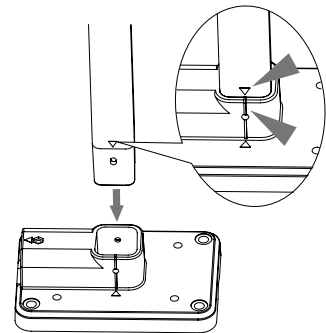

Step 4

Place the nut in the hexagon hole of the stand, then insert the screw in other side and then tighten it by the screw driver.

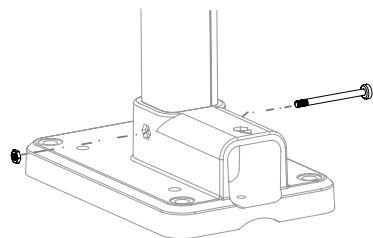



Install the wireless 7-IN-1 sensor in an open location with no obstructions above and around the sensor for accurate rain and wind measurement. Install the sensor with the smaller end facing the North to properly orient the wind direction vane.

Note:

For proper alignment, note the north arrow ('N') on top of the sensor!

Secure the mounting stand and clamps (included) to a post or pole, and allow minimum 1.5m off the ground.

Add rubber pads before mount on the pole

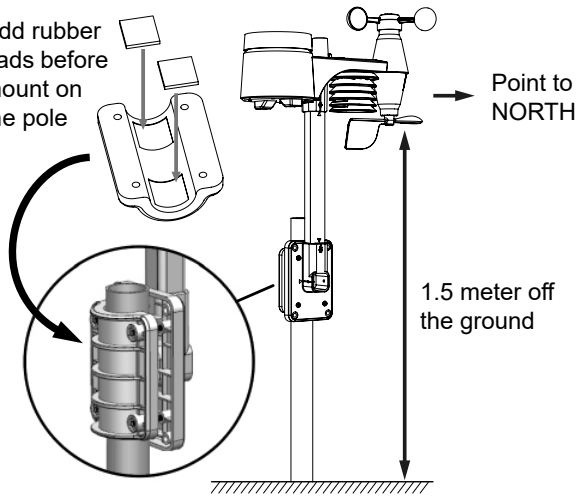

3.2.3 Mounting guidelines

1. Install the wireless 7-IN-1 sensor at least 1.5m off the ground for better and more accurate wind measurements.
2. Choose an open area within 150 meters from the LCD console.
3. Install the wireless 7-IN-1 sensor as level as possible to achieve accurate rain and wind measurements.
4. Mount the wireless 7-IN-1 sensor with the wind meter end pointing to the North to correctly orient direction of the wind vane.

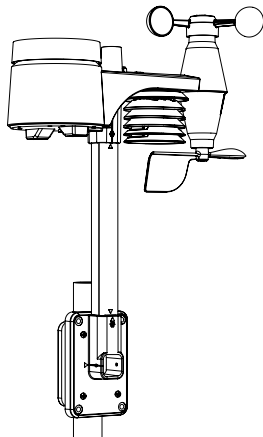

A. Mounting on pole (Pole Diameter 1"~1.3")
(25~33mm)

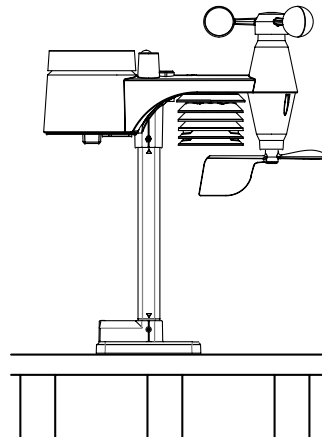





B. Mounting on the railing



3.3 Synchronizing additional sensor(s) (optional)

The console can support up to 3 optional wireless thermo-hygro sensors. Please contact your local retailer for details of different sensors.

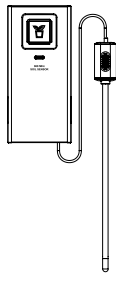
3.3.1 Thermo-hygro sensors

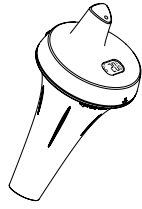
Model	No. of sensor supported	Description	Image
7009971 	Up to 3 sensors	Thermo-Hygro sensor Sensor data: CH7~1 temperature and humidity	
7009972 		Soil Moisture and Temperature Sensor Sensor data: CH7~1 soil moisture and temperature	
7009973 		Pool Sensor Sensor data: CH7~1 water temperature	





3.4 Setup the Console

Follow the procedure to setup the console connection with wireless sensor array and WI-FI.

3.4.1 Power up the display console

1. Install the back-up CR2032 battery

Step 1	Step 2	Step 3
		
Remove the console battery door with coin	Insert a new CR2032 button cell battery	Replace the battery door.

2. Connect the display console power jack to AC power with the adaptor included.

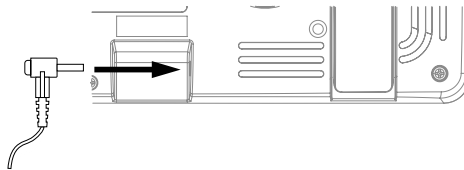

Note:

- The backup battery can backup: Time & Date & Max/Min weather records, rainfall records and Alert setting values / status.
- The built-in memory can backup: WI-FI setting, Hemisphere setting, Calibration values, and Sensor ID.
- Please always remove the back-up battery if the device is not going to be used for a while. Please keep in mind that even when the device is not in use, certain settings, such as the clock, alert settings and records in its memory, will still drain the back-up battery.

3.4.2 Setup display console

1. Once the console power up, all the segments of the LCD will be shown.
2. The console will automatically start AP mode and show the "AP" icon on the screen, you can follow the **Section 5** to setup the WI-FI connection.

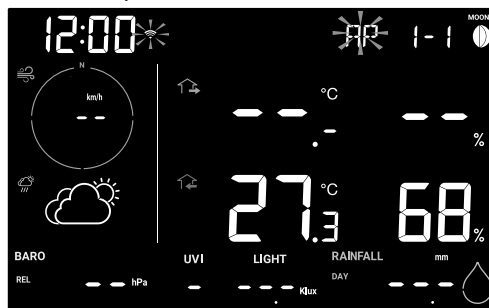

Start up screen (with 7-in-1 sensor connected)

Note:

If no display appears when power up the console, you can press [**RESET**] key by using a pointed object. If this process still not work, you can remove the backup battery and unplug the adapter then re-power up the console again.



3.4.3 Synchronizing wireless 7-in-1 sensor array

Immediately after power up the console, while still in synchronization mode, the 7-in-1 sensor can be paired to the console automatically (as indicated by the flashing antenna ). User may also manually restart the synchronization mode by pressing the [**SENSOR / WI-FI**] key. Once they are paired up, the sensor signal strength indicator and weather reading will appear on your console display.

Note:

All optionally available sensors can also be connected to the base in this way.

3.4.4 Data clearing

During installation of the wireless 7-in-1 sensor, the sensors were likely to be triggered, resulting in erroneous rainfall and wind measurements. After the installation, user may clear out all the erroneous data from the display console. Simply press the [**RESET**] key once to re-start the console.

4. Display console functions and operation

4.1 Screen Display

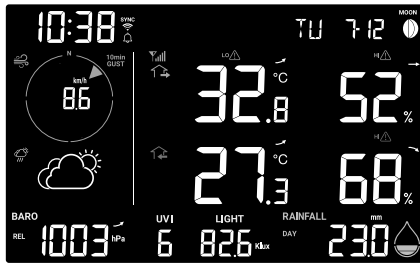

1			
2	5		
3	6		
4	7	8	9

1. Moon phase, time & date
2. Wind speed & direction
3. Weather forecast
4. Baro pressure
5. Outdoor temperature & humidity
6. Indoor and CH temperature & humidity
7. UV index
8. Light intensity
9. Rain rate & rainfall

4.2 Display console keys

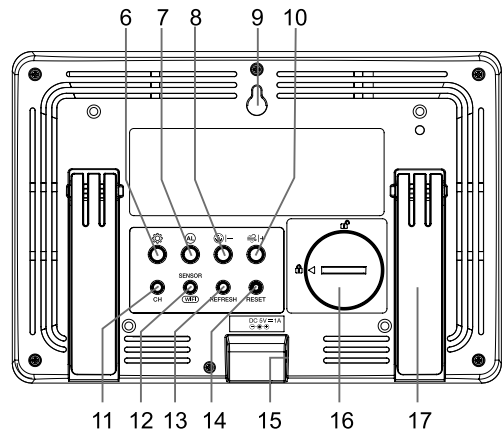
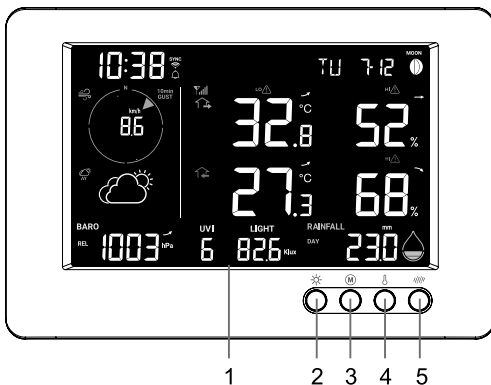



No	Key / Part Name	Description
1	Display screen	
2	BACK LIGHT / SNOOZE	Press to change the back light level or stop alarm sound
3	MEMORY	Press to switch between maximum and minimum values since last reset
4	INDEX	To switch between outdoor temperature, feels like and dew point reading
5	RAIN	Press to switch between rain rate and rainfall
6	SET	Hold 2 seconds to enter time, date and other setting
7	ALARM	During alarm, press to stop the alarm, press and hold for 2 seconds to stop current snooze
8	- / BARO	Press to switch current, past 3, 6, 12, 24 hour average air pressure reading Hold 2 seconds to switch between relative and absolute air pressure reading
9	Wall mount hole	
10	+ / WIND	Press to switch between average wind speed, gust and beaufort scale
11	CHANNEL	Press to switch between indoor and Ch 1~3 temperature and humidity reading
12	SENSOR / WI-FI	Press to start sensor synchronization (paring) Hold 6 seconds to enter ap mode, vice versa
13	REFRESH	Press to update the upload data and time synchronization
14	RESET	Press to reset the console Hold 6 seconds to factory reset the console
15	Power jack	
16	Battery compartment	
17	Table stand	



4.3 Console features

4.3.1 Weather forecast

The built-in barometer continually monitor atmosphere pressure. Based on the data collected, it can predict the weather conditions in the forthcoming 12~24 hours within a 30~50km (19~31 miles) radius.

Sunny	Partly cloudy	Cloudy	Rainy	Rainy / Stormy	Snowy

Note:

- The accuracy of a general pressure-based weather forecast is about 70% to 75%.
- The weather forecast is reflecting the weather situation for next 12~24 hours, it may not necessarily reflect the current situation.
- The **SNOWY** weather forecast is not based on the atmospheric pressure, but based on the temperature of outdoor. When the temperature is below -3°C (26°F), the **SNOWY** weather icon will be displayed on the LCD.

4.3.2 Barometric pressure

The atmospheric pressure is the pressure at any location of the earth caused by the weight of the column of air above it. One atmospheric pressure refers to the average pressure and gradually decreases as altitude increases. Meteorologists use barometers to measure atmospheric pressure. Because absolute atmospheric pressure decreases with altitude, meteorologist correct the pressure relative to sea-level conditions. Hence, your ABS pressure may read 1000 hPa at altitude of 300m, but the REL pressure is 1013 hPa.

To obtain accurate REL pressure for your area, consult your local official observatory or check weather website on internet for real time barometer conditions, and then adjust the relative pressure in Calibration (section 5.6) of configuration app.

1. Absolute / Relative pressure indicator
2. Past 3, 6, 12, 24 hour average pressure mode indicator
3. Barometric pressure trend
4. Pressure drop alert indicator
5. Barometric pressure reading



4.3.2.1 Viewing pressure history

In normal mode, press [**BARO**] key to view past 3, 6, 12, 24 hour average pressure records.

4.3.2.2 Absolute or relative barometric pressure mode

In normal mode, press and hold [**BARO**] key with 2 second to switch between ABSOLUTE and RELATIVE barometric pressure.



4.3.3 View Outdoor readings

1. Outdoor sensor low battery indicator
2. Outdoor sensor signal indicator to show the signal receiving strength
3. Outdoor sensor indicator
4. Outdoor temperature reading
5. Outdoor temperature high / low alert indicator
6. Outdoor temperature trend
7. Outdoor humidity reading
8. Outdoor humidity high / low alert indicator
9. Outdoor humidity trend
10. Feels like and dew point indicator

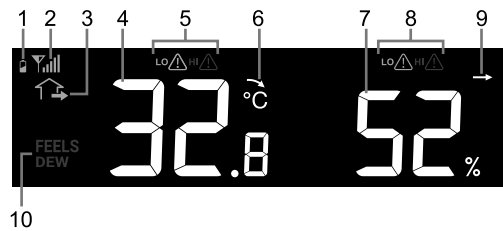

Note:

If temperature / humidity is below the measurement range, the reading will show "Lo". If temperature / humidity is above the measurement range, the reading will show "HI". The low battery indicator will only be shown when the battery is empty.

4.3.4 Outdoor temperature Index

Press [INDEX] key to switch between Feels like and dew point of outdoor.



4.3.4.1 Feels like

Feels Like Temperature shows what the outdoor temperature will feel like. It's a collective mixture of Wind Chill factor (18°C or below) and the Heat Index (26°C or above). For temperatures in the region between 18.1°C to 25.9°C where both wind and humidity are less significant in affecting the temperature, the device will show the actual outdoor measured temperature as Feels Like Temperature.

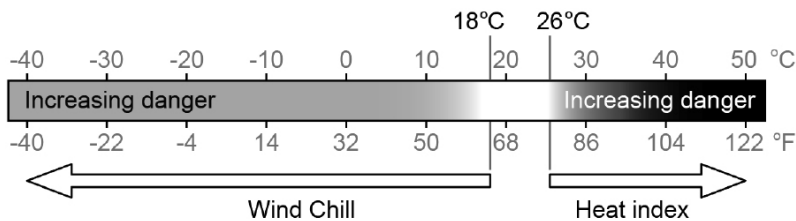

4.3.4.2 Dew point

- The dew point is the temperature below which the water vapor in air at constant barometric pressure condenses into liquid water at the same rate at which it evaporates. The condensed water is called *dew* when it forms on a solid surface.
- The dew point temperature is determined by the temperature & humidity data from wireless 7-in-1 sensor.



4.3.5 View Indoor / optional thermo-hygro sensor readings

This console can display Indoor and CH1~3 optional thermo-hygro sensor readings. In normal mode, you can press [CH] to switch between indoor and different wireless channels. For auto-loop function, just press and hold the [CH] for 2 seconds and the icon will appear. The console will scroll the readings of all the sensors every 4 seconds.

Note:

Between the displays for temperature and humidity, if the sensors are connected accordingly, a flower pot for the floor sensor and/or a thermometer in the water for the pool sensor is displayed.

1. Thermo-hygro sensor low battery indicator
2. Thermo-hygro sensor signal indicator to show the signal receiving strength
3. Indoor / thermo-hygro sensor temperature reading
4. Indoor / thermo-hygro sensor temperature high / low alert indicator
5. Indoor / thermo-hygro sensor temperature trend
6. Indoor / thermo-hygro sensor humidity reading
7. Indoor / thermo-hygro sensor humidity high / low alert indicator
8. Indoor / thermo-hygro sensor humidity trend
9. Indoor indicator
10. Channel auto loop icon
11. Thermo-hygro sensor channel

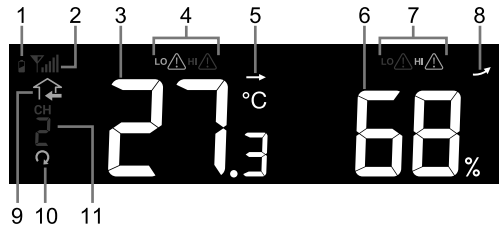

Note:

Thermo-hygro sensor is optional available sensor. The low battery indicator will only be shown when the battery is empty.

4.3.6 Wind

4.3.6.1 Wind speed and direction section overview

1. High wind speed alert indicator
2. Gust / 10 min Gust indicator
3. Real time wind direction indicator (16 points)
4. Average wind speed, gust, 10 min gust or Beaufort scale
5. Beaufort scale indicator

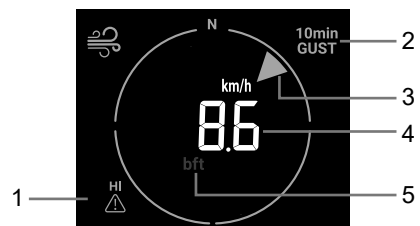

4.3.6.2 Wind speed, Gust and Beaufort Scale display

Press [WIND] key to switch display between Average wind speed, Gust, 10 minutes Gust and Beaufort scale.

Note:

- Wind speed is defined as the average wind speed in the 12 second update period
- Gust is defined as the peak wind speed in the 12 second update period



4.3.6.3 Beaufort scale table

The Beaufort scale is an international scale of wind velocities ranging from 0 (calm) to 12 (Hurricane force).

Beaufort Scale	Description	Wind Speed	Land Condition
0	Calm	< 1 km/h	Calm. Smoke rises vertically.
		< 1 mph	
		< 1 knots	
		< 0.3 m/s	
1	Light air	1.1 ~ 5km/h	Smoke drift indicates wind direction. Leaves and wind vanes are stationary.
		1 ~ 3 mph	
		1 ~ 3 knots	
		0.3 ~ 1.5 m/s	
2	Light breeze	6 ~ 11 km/h	Wind felt on exposed skin. Leaves rustle. Wind vanes begin to move.
		4 ~ 7 mph	
		4 ~ 6 knots	
		1.6 ~ 3.3 m/s	
3	Gentle breeze	12 ~ 19 km/h	Leaves and small twigs constantly moving, light flags extended.
		8 ~ 12 mph	
		7 ~ 10 knots	
		3.4 ~ 5.4 m/s	
4	Moderate breeze	20 ~ 28 km/h	Dust and loose paper raised. Small branches begin to move.
		13 ~ 17 mph	
		11 ~ 16 knots	
		5.5 ~ 7.9 m/s	
5	Fresh breeze	29 ~ 38 km/h	Branches of a moderate size move. Small trees in leaf begin to sway.
		18 ~ 24 mph	
		17 ~ 21 knots	
		8.0 ~ 10.7 m/s	
6	Strong breeze	39 ~ 49 km/h	Large branches in motion. Whistling heard in overhead wires. Umbrella use becomes difficult. Empty plastic bins tip over.
		25 ~ 30 mph	
		22 ~ 27 knots	
		10.8 ~ 13.8 m/s	
7	High wind	50 ~ 61 km/h	Whole trees in motion. Effort needed to walk against the wind.
		31 ~ 38 mph	
		28 ~ 33 knots	
		13.9 ~ 17.1 m/s	
8	Gale	62 ~ 74 km/h	Some twigs broken from trees. Cars veer on road. Progress on foot is seriously impeded
		39 ~ 46 mph	
		34 ~ 40 knots	
		17.2 ~ 20.7 m/s	
9	Strong gale	75 ~ 88 km/h	Some branches break off trees, and some small trees blow over. Construction / temporary signs and barricades blow over.
		47 ~ 54 mph	
		41 ~ 47 knots	
		20.8 ~ 24.4 m/s	
10	Storm	89 ~ 102 km/h	Trees are broken off or uprooted, structural damage likely.
		55 ~ 63 mph	
		48 ~ 55 knots	
		24.5 ~ 28.4 m/s	
11	Violent storm	103 ~ 117 km/h	Widespread vegetation and structural damage likely.
		64 ~ 73 mph	
		56 ~ 63 knots	
		28.5 ~ 32.6 m/s	
12	Hurricane force	≥ 118 km/h	Severe widespread damage to vegetation and structures. Debris and unsecured objects are hurled about.
		≥ 74 mph	
		≥ 64 knots	
		≥ 32.7m/s	



4.3.7 Rain

The **RAIN** section shows the rainfall or rain rate information.

1. Period of rainfall and rain rate
2. Reading of rainfall or rain rate
3. Rain rate high alert indicator
4. Rain rate level

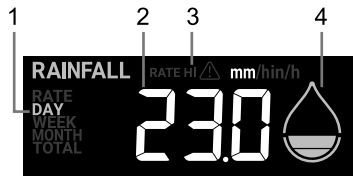

4.3.7.1 The rain display mode

Press [**RAIN**] key to toggle between:

- **DAY** - the total rainfall from midnight (default)
- **WEEK** - the total rainfall of the current week
- **MONTH** - the total rainfall of the current calendar month
- **TOTAL** - the total rainfall since the last reset
- **RATE** - current rainfall rate (base on 10 min rain data)

4.3.7.2 Rain rate level definition

Level 1: Light rain 0.1~ 2.5 mm/h	Level 2: Moderate 2.51 ~ 10.0 mm/h	Level 3: Heavy rain 10.1 ~ 50.0 mm/h	Level 4 Violent rain: > 50.0 mm/h

4.3.7.3 To reset the total rainfall record

In normal mode, press and hold [**RAIN**] key for 6 seconds to reset all the rainfall record.

Note:

Erroneous readings may occur during the installation of the 7-in-1 sensor array. Once the installation is completed and functioning correctly, it's advisable to clear all the data and start afresh.

4.3.8 UV index & exposure level

The **UVI** section show current UV index reading from wireless 7-in-1 sensor.





4.3.8.1 UV index vs exposure table

Exposure level	Low		Moderate			High		Very high			Extreme	
UV index	1	2	3	4	5	6	7	8	9	10	11	12~16
Sunburn time	N/A		45 minutes			30 minutes		15 minutes			10 minutes	
Recommended protection	N/A		Moderate or high UV level! Suggest to wear sunglasses, broad brim hat and long-sleeved clothing.				Very high or Extreme UV level! Suggest to wear sunglasses, broad brim hat and long-sleeved clothing. If you have to stay outdoors, make sure to seek shade.					



Note:

- The sunburn time is based on normal skin type, it is just a reference of UV strength. In general, the darker one's skin is, the longer (or more radiation) it takes to affect the skin.
- The light intensity function is for sunlight detection.

4.3.9 Light intensity

The **LIGHT** section shows current sunlight intensity reading from wireless 7-in-1 sensor.



4.3.10 Maximum / Minimum records

The console can record MAX / MIN readings since last reset.

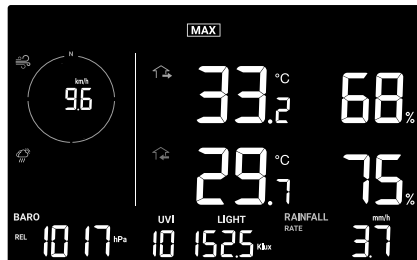

Since MAX record mode

4.3.10.1 MAX / MIN records

In normal mode, press [**MEMORY**] key to check the records of the on screen reading in the following display sequence: since MAX records → since MIN records.

In MAX / MIN mode:

1. Press [**INDEX**] key to switch between Outdoor temperature, Feels like and Dew point MAX / MIN records,
2. Press [**CH**] key to switch between Indoor and CH 1 ~3 thermo-hygro MAX / MIN records.



MAX reading
since last reset



MIN reading
since last reset

4.3.10.2 To Clear the MAX / MIN records

Press and hold [**MAX / MIN**] key for 2 seconds to reset all the MAX and MIN records.



4.3.11 Moon phase

The moon phase is determined by time and date of the console. The following table explains the moon phase icons of the Northern and Southern Hemispheres. Please refer to **section 4.4.1** web interface about how to setup for the Southern Hemisphere.

Northern Hemisphere	Moon Phase	Southern Hemisphere
	New Moon	
	Waxing Crescent	
	First quarter	
	Waxing Gibbous	
	Full Moon	
	Waning Gibbous	
	Third quarter	
	Waning Crescent	

4.3.12 Wireless sensor signal receiving

1. The console display signal strength for the wireless sensor array, as per table below:

	No signal	Weak signal	Good signal
7-in-1 wireless sensor array			

2. If the signal has discontinued and does not recover within 15 minutes, the signal icon will disappear. The temperature and humidity will display "Er" for the corresponding channel.
3. If the signal does not recover within 48 hours, the "Er" display will become permanent. You need to replace the batteries and then press [**SENSOR / WI-FI**] key to pair up the sensor again.

4.3.13 Time synchronize status

After the console has connected to the time server, it can get the UTC time. The " **SYNC** " icon will appear on the LCD.



The time will automatically synchronize per hour. You can also press the [**REFRESH**] key to get the Internet time manually within 1 minute.

4.3.14 Wi-fi connection status

Wi-Fi icon on the console display indicates the console's connection status with Wi-Fi router.

Stable: Console is in connection with WI-FI router	Flashing: Console is trying to connect to WI-FI router



4.4 Other settings

4.4.1 Time, date, unit and other setting

Press and hold the [**SET**] key for 2 seconds to enter the setting mode. Press [+ / **WIND**] or [- / **BARO**] key to adjust, and press [**SET**] key to proceed with next step of the setting. Please refer to following setting procedures.

Step	Mode	Setting procedure
[SET] +2s	DST (Daylight Saving Time)	Press [+ / WIND] or [- / BARO] key to select AUTO / ON / OFF AUTO is to adjust the daylight saving time automatically based on time zone entered. ON is to add one hour on current default time. OFF is to completely turn off the DST function.
[SET]	Time	Press [+ / WIND] or [- / BARO] key to adjust the minute / hour
[SET]	12/24 hour format	Press [+ / WIND] or [- / BARO] key to select 12 or 24 hour format
[SET]	Year	Press [+ / WIND] or [- / BARO] key to adjust the year
[SET]	Date	Press [+ / WIND] or [- / BARO] key to adjust the day / month
[SET]	MD / DM display format	Press [+ / WIND] or [- / BARO] key to select "Month / Day" or "Day / Month" display format
[SET]	Time sync ON/ OFF	Press [+ / WIND] or [- / BARO] key to enable or disable Time Sync function. If you want to set the time manually, you should set Time Sync OFF
[SET]	Hemisphere	Press [+ / WIND] or [- / BARO] key to select North / South hemisphere for moon phase and wireless sensor array point to direction.
[SET]	Weekday language	Press [+ / WIND] or [- / BARO] key to select weekday display language
[SET]	Temperature unit	Press [+ / WIND] or [- / BARO] key to select °C or °F
[SET]	Baro pressure unit	Press [+ / WIND] or [- / BARO] key to select hPa, mmHg or inHg
[SET]	Wind speed unit	Press [+ / WIND] or [- / BARO] key to select m/s, knots, mph or km/h
[SET]	Rain unit	Press [+ / WIND] or [- / BARO] key to select mm or in
[SET]	Light unit	Press [+ / WIND] or [- / BARO] key to select Klux, Kfc or W/m ²
[SET]	LCD contrast	Press [+ / WIND] or [- / BARO] key to adjust the LCD contrast level
[SET]	Exit setting mode	

Note:

- In normal mode, press [**SET**] key to switch between year and date display.
- During the setting, you can back to normal mode by press and hold [**SET**] key for 2 seconds.

4.4.2 Setting alarm time and high / low weather alert

In normal time mode, press and hold [**ALARM**] key for 2 seconds to enter alarm / alert setting mode.



Alarm time setting



Hi alert setting



Lo alert setting



Then press [**SET**] key to proceed with next step of the setting. Please refer to the following setting procedures.

Step	Mode	Setting procedure
[ALARM] +2s	Time alarm	Press [+ / WIND] or [- / BARO] key to adjust the time. Press [ALARM] key to toggle the alarm on / off.
[SET]	OUT temperature high alert	Press [+ / WIND] or [- / BARO] key to adjust the OUT temperature high alert value. Press [ALARM] key to toggle the alert on / off.
[SET]	OUT temperature low alert	Press [+ / WIND] or [- / BARO] key to adjust the OUT temperature low alert value. Press [ALARM] key to toggle the alert on / off.
[SET]	OUT humidity high alert	Press [+ / WIND] or [- / BARO] key to adjust the OUT humidity high alert value. Press [ALARM] key to toggle the alert on / off.
[SET]	OUT humidity low alert	Press [+ / WIND] or [- / BARO] key to adjust the OUT humidity low alert value. Press [ALARM] key to toggle the alert on / off.
[SET]	IN / CH temperature high alert	Press [+ / WIND] or [- / BARO] key to adjust the IN temperature high alert value. Press [ALARM] key to toggle the alert on / off. Press [CH] key to select the IN and CH 1~3
[SET]	IN / CH temperature low alert	Press [+ / WIND] or [- / BARO] key to adjust the IN temperature low alert value. Press [ALARM] key to toggle the alert on / off. Press [CH] key to select the IN and CH 1~3
[SET]	IN / CH humidity high alert	Press [+ / WIND] or [- / BARO] key to adjust the IN humidity high alert value. Press [ALARM] key to toggle the alert on / off. Press [CH] key to select the IN and CH 1~3
[SET]	IN / CH humidity low alert	Press [+ / WIND] or [- / BARO] key to adjust the IN humidity low alert value. Press [ALARM] key to toggle the alert on / off. Press [CH] key to select the IN and CH 1~3
[SET]	Wind speed high alert	Press [+ / WIND] or [- / BARO] key to adjust the wind speed high alert value. Press [ALARM] key to toggle the alert on / off.
[SET]	Rain rate high alert	Press [+ / WIND] or [- / BARO] key to adjust the rain rate high alert value. Press [ALARM] key to toggle the alert on / off.
[SET]	Pressure drop alert (drop within 30 minutes)	Press [+ / WIND] or [- / BARO] key to adjust the Pressure drop alert value. Press [ALARM] key to toggle the alert on / off.
[SET]	Exit setting mode	

 **Note:**

- When you turn on the time alarm, the "🔔" icon will display on time section.
- When you turn on the weather alert, the "⚠️" icon will display on the top of reading.
- During the setting, press and hold the [+ / WIND] or [- / BARO] key for quick-adjusting the value.
- The alarm function(s) will turn on automatically once you set the alarm time.
- During the setting, you can back to normal mode by press and hold [SET] key for 2 seconds.



4.4.2.1 View alarm time and weather alert value

1. In normal mode, press [**ALARM**] key to show the alarm time.
2. When the alarm time displays, press [**ALARM**] key again to show the high alert value.
3. Press [**ALARM**] key again to show the low alert value.

4.4.2.2 Alarm operation

If you set the time alarm, and reach the time that you set, alarm sound will start.

Where it can be stopped by following operation:

- Auto-stop after 2 minutes alarming if without any operation and the alarm will activate again in the next day.
- By pressing [**BACK LIGHT / SNOOZE**] key to enter snooze that the alarm will sound again after 5 minutes.
- By pressing and hold [**BACK LIGHT / SNOOZE**] key for 2 seconds or press [**ALARM**] key to stop the alarm and will activate again in the next day.

Note:

- The snooze could be used continuously in 24 hours.
- During the snooze, the alarm icon "  " will keep flashing.

4.4.2.3 Weather alert operation

If you set the weather alert, and this value out of the setting range, alarm sound will start and the related weather reading will flash.

Where it can be stopped by following operation:

- Auto-stop once the value back to the range.
- By pressing the [**BACK LIGHT / SNOOZE**] or [**ALARM**] key to stop the sound.

4.4.3 Back light

The console back light brightness can be adjusted by using the [**BACK LIGHT / SNOOZE**] key to toggle between Hi, Lo or Off.



5. Connect console to WI-FI

5.1 Download WSLink configuration app



To connect console to WI-FI, you need to download the "WSLink" configuration app from one of the following links by scanning the QR code or search "WSLink" in App Store or Google Play.



App Store



Google Play

WSLink app is required for the console to connect to WI-FI and Internet, setup weather server, perform sensor calibration and firmware update.

Note :

- WSLink app is only for configuration. It is not used to remotely view your weather data.
- WSLink app may subject to change and update.

5.2 Console in access point mode

1. When you power up the console for the first time, the console LCD will show flashing "AP" and "📶" icon to signify that it has entered AP (Access Point) mode, and is ready for WI-FI settings. User can also press and hold the [**SENSOR / WI-FI**] key for 6 seconds to enter AP mode manually.

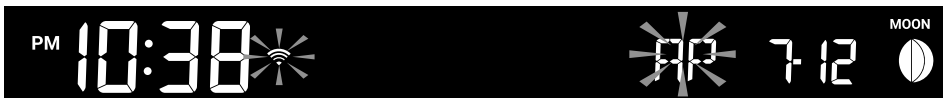

AP mode of the console

5.3 Add your console to WSLink

Open the WSLink app and follow the steps below to add your console to WSLink.

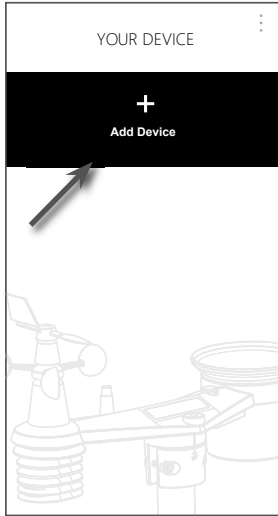

(a) **Your Device page**
Tap "Add Device" icon.

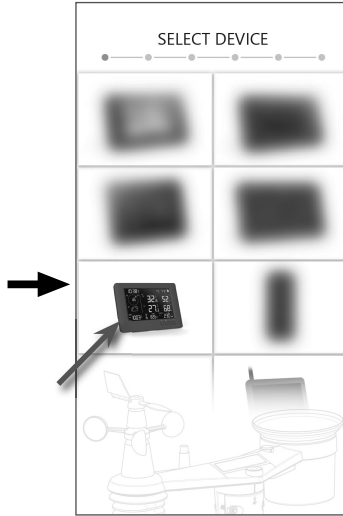

(b) Select your device.

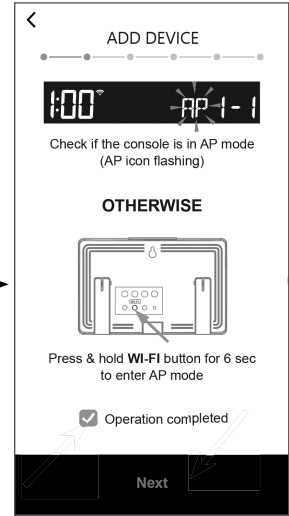

(c) Ensure the console is in AP mode and check the "Operation completed" box, then tap "Confirm" to go to system WI-FI network page of your smart phone.



(e) Once the console is added to WSLink, the console icon will appear on your device list. Tap it to continue the setup.

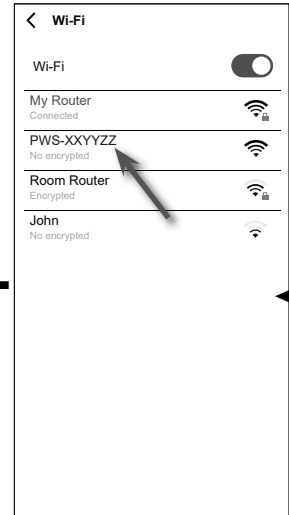

(d) Select the console WI-FI network name (the name always begin with PWS-) to connect your smart phone to the console. Then tap back to WSLink app.

Section 5.4
Setup new console with WSLink

Note :

- For the first time connection, you need to select "No Internet connection" when connect to this device.
- If your smart phone cannot connect to the console, please turn off the mobile data / network in you smart phone and try again.

5.4 Setup new console with WSLink

The app will follow the steps below to guide you through the setup.

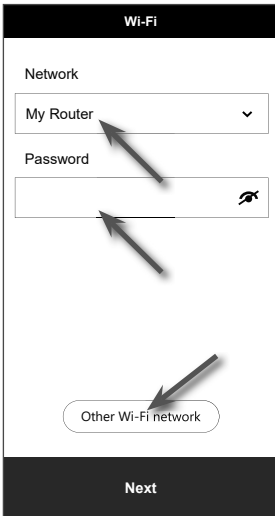

(e) **Wi-Fi page**

Network: select WI-FI network (router SSID) for connection.
Password: enter WI-FI password.
Other WI-FI network: setup to hidden WI-FI network.
Next: go to "Edit Device" page.

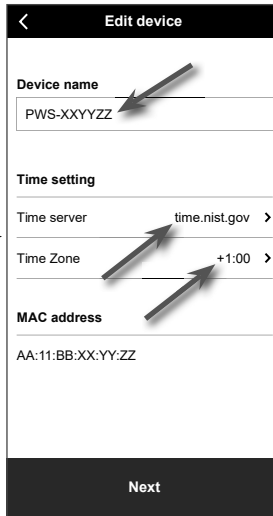

(f) **Edit device page**

Device name: Create a name for your device.
Time server: select time server
Time Zone: select the time zone of your location.
Next: go to "Weather server" page.

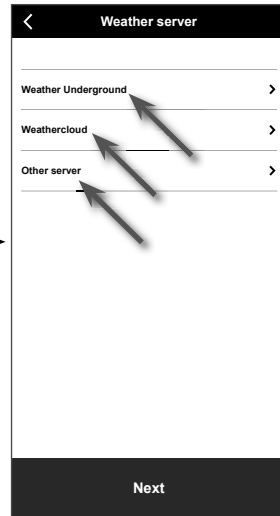

(g) **Weather server page**

Weather Underground: please refer to section 5.5 (c1).
Weathercloud: please refer to section 5.5 (c2).
Other server: please refer to section 5.5 (c3).
Next: go to "Settings" page.

(j) Delete your console

To remove device from the app, swipe the console icon left and tap the bin.



(i) **Your Device page**

Your setup is now completed. You can tap the console icon and follow the procedure to do the console settings anytime if necessary.

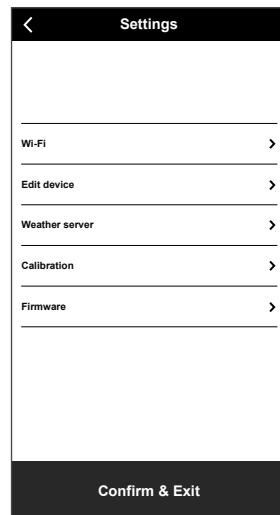

(h) **Settings page**

This is main page of the console, you can enter different setup page to setup your console. Once you complete the setup, tap "Confirm & Exit" to exit AP mode.

5.5 Weather server setting

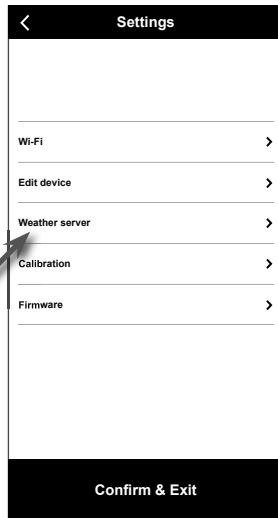

(a) **Settings page**
At the settings page, tap "Weather server".

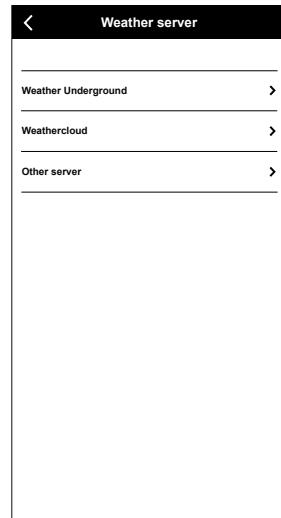

(b) Select the Weather server

(c1) Upload your weather data to Weather Underground

1. Register an account and weather station at wunderground.com per section 6.1
2. Enter the Station ID and Station key obtained from wunderground.com
3. Enable (or disable) the upload.
4. Tap "Save".

(c2) Upload your weather data to Weathercloud

1. Register an account and weather station at Weathercloud.net per section 6.2
2. Enter the Station ID and Station key obtained from Weathercloud.net
3. Enable (or disable) the upload.
4. Tap "Save".

(c3) Upload to customized server (optional)

1. Please consult with your retailer if such service is available.
2. Enter the URL address, Station ID and Station key of the customized server.
3. Select upload interval
4. Enable (or disable) the upload.
5. Tap "Save".



5.6 Calibration

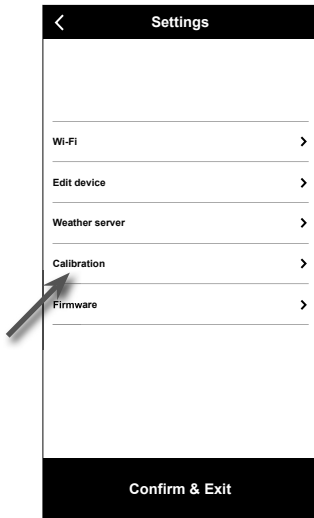

(a) **Settings page**
At the settings page, tap "Calibration".

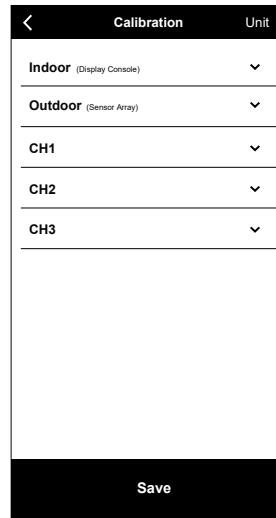

(b) **Calibration page**
1. Tap "Unit" to change the unit if necessary before entering the calibration value.
2. Tap the box and enter the calibration required.
3. Tap "Save".

Indoor section
Outdoor section
Section for optional thermo-hygro sensor(s) (CH1 ~ CH3).

Note:

- Calibration of most parameter is not required, with the exception of Relative Pressure, which must be calibrated to sea-level to account for altitude effects.
- For temperature and pressure, the app will always calculate & convert the calibration value in °C and hPa respectively.

5.7 Firmware

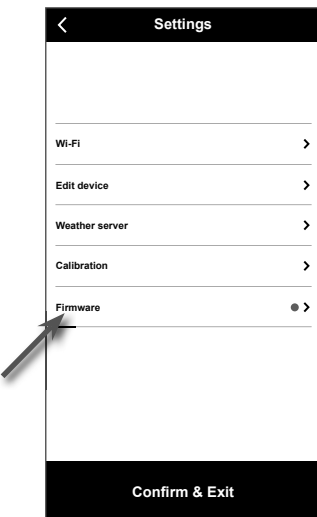

(a) **Settings page**
At the settings page, tap "Firmware".



(b) Your current firmware version will be shown. Tap "Update" if new firmware is available (indicated by a red dot)

After firmware uploaded to console, please check status on your device, Please refer to section 8.1 for more detail.

6. Registering with weather server platforms

The display console can upload /download weather data to ProWeatherLive (PWL), AWEKAS, PWS, WUnderground and / or Weathercloud through WI-FI router, you can follow the step below to register the account and setup your device in the following platforms.

Note:

Add the cloud server website and app are subjected to change without notice.

6.1 Weather Underground (WU)

1. In <https://www.wunderground.com> click the "Join" on the top right corner to open the registration page. Follow the instructions to create your account.



2. Once you have created your account and completed the Email validation, please go back to the WUnderground web page to login. Then, click "My Profile" on the top to open the drop-down menu and click "My Weather Station".



3. In "My Weather Station" page bottom, click the "Add New Device" to add your device.
4. In step "Select a Device Type", choose "Other" in the list, then press "Next".



5. In step "Set Device Name & Location", select your location on the map, then press "Next".

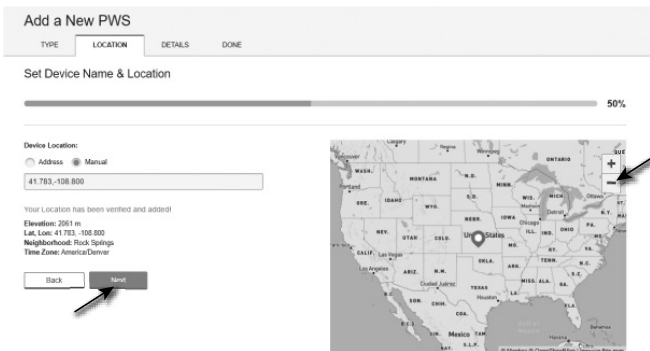

6. Follow their instruction to enter your station information, in the Step "Tell Us More About Your Device", (1) enter a Name for your weather station. (2) fill in the other information (3) select "**I Accept**" to accept Weather Underground's privacy terms, (4) click "**Next**" to create your station ID and key.

The screenshot shows the 'Add a New pws' registration form with the following elements and annotations:

- Progress Bar:** 75% complete.
- Section Header:** Tell Us More About Your Device.
- Navigation:** TYPE, LOCATION, DETAILS, DONE.
- Form Fields:**
 - Name (Required):** "Give Your Device a Name" (Annotation 1)
 - Surface Type:** "Selected device surface" (Annotation 2)
 - Device Hardware (Required):** "Select device hardware" (Annotation 2)
 - Associate Webcam:** "Selected WebCam" (Annotation 2)
 - Height Above Ground:** "Above Ground" (Annotation 2)
- Privacy Policy:** "You Make Our Forecasts More Accurate. We Respect Your Privacy" with "Accept" selected (Annotation 3).
- Email Preferences:** "I would like to receive PWS notifications" (unchecked).
- Buttons:** "Back" and "Next" (Annotation 4).

7. Jot down Your "Station ID" and "Station key" for the further setup step.

The screenshot shows the 'Registration Complete!' confirmation screen with the following elements:

- Progress Bar:** 100% complete.
- Message:** "Congratulations! Your personal weather station is now registered with Weather Underground."
- Instruction:** "Enter the information below to your weather station software"
- Station ID:** KCOARVAD281 (Annotation 1)
- Station Key:** s2kgFvGZ (Annotation 2)
- Image:** "Configure Your Software" showing a computer monitor and keyboard.
- Button:** "View Devices" (Annotation 3)

8. In the setup UI that mention in **section 5.5**, select the Weather Underground in first or second row of the Weather server setup section then key-in the Station ID and key that assigned by Weather Underground.
9. Your data is now being uploaded to Weather Underground.



6.2 For Weathercloud (WC)

1. In <https://weathercloud.net> enter your information in "Join us today" section, then follow the instructions to create your account.

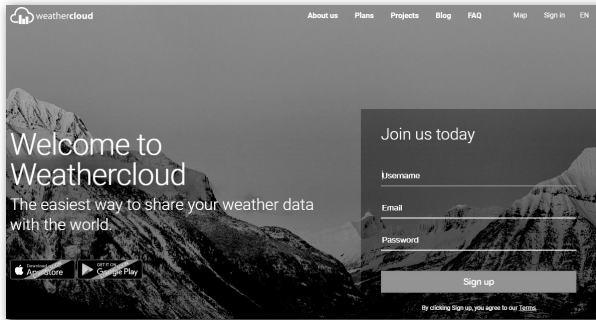

2. Sign in in Weathercloud and then you will go the "Devices" page, click "+ New" to create new device.



3. Enter all the information in **Create new device** page, for the **Model*** selection box select the "**W100 Series**" under "**CCL**" section. For the Link type* selection box select the "**SETTINGS**", Once you have completed, click **Create**.



4. Jot down your ID and key for the further setup step.

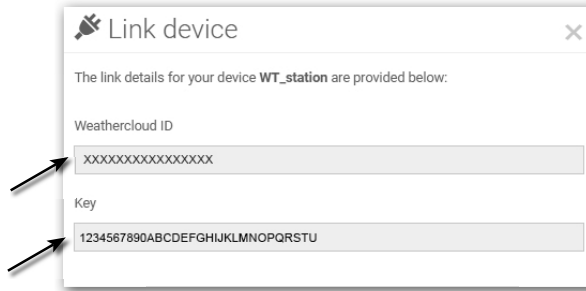

5. In the setup UI that mention in **section 5.2**, select the Weathercloud in first or second row of the Weather server setup section then key-in the Station ID and key that assigned by Weathercloud.

6.3 Awekas

Detailed additional instructions for account creation and connection setup for AWEKAS are available for download at the following Internet address (German language):
<https://www.bresser.de/download/7002582/AWEKAS>

6.4 PWSWeather

Detailed additional instructions for account creation and connection setup for PWSWeather are available for download at the following Internet address (English language):
<https://www.bresser.de/download/7002582/PWSWEATHER>

7. View WUnderground & Weathercloud live data

7.1 Viewing your weather data in WUnderground

Login your account.

To view your weather station live data in a web browser (PC or mobile version), please visit <http://www.wunderground.com>, and then enter your “Station ID” in the searching box. Your weather data will show up on the next page. You can also login your account to view and download the recorded data of your weather station.





Another way to view your station is use the web browser URL bar, type below in the URL bar:

<https://www.wunderground.com/dashboard/pws/XXXX>

Then replace the XXXX by your Weather Underground station ID to view your station live data.



7.2 Viewing your weather data in Weathercloud

1. To view your weather station live data in a web browser (PC or mobile version), please visit <https://Weathercloud.net> and sign in your own account.
2. Click the  icon inside the  pull down menu of your station.

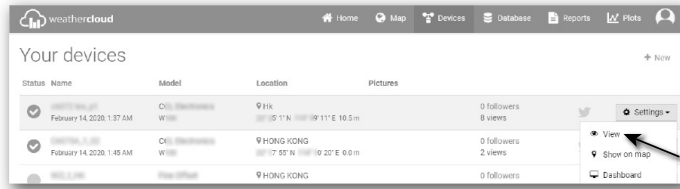

3. Click "**Current**", "**Wind**", "**Evolution**" or "**Inside**" icon to view the live data of your weather station.



7.3 Viewing weather data via WSLink app

With WSLink app, user may tap the WUnderground and/or Weathercloud icon in "Your Device" to directly access live weather data on their dashboard respectively.





8. Maintenance

8.1 Firmware update

The console supports OTA firmware update capability. Its firmware may be updated over the air anytime (whenever necessary) through WSLink app.

8.1.1 Firmware update step

1. The latest firmware will download to you smart phone automatically, just connect you console to check the firmware version (refer to **section 5.7**).
2. Follow the app step to transfer the OTA file from smart phone to console
3. Once file transferred, the console will start to update, the update time is around 5 ~ 10 minutes. While updating, the progress will be displayed (i.e. 100 is completion).
4. The console will restart once the update is completed.
5. The console will stay in **AP mode** for you to check the firmware version and all the current setting. Simply press and hold [**SENSOR / WI-FI**] key for 6 seconds to exit AP mode.

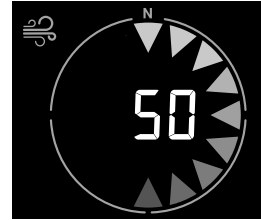

Important note:

- Please keep connecting the power during the firmware update process.
- Please make sure your WI-FI connection is stable.
- When the update process start, do not operate the smart phone and console until the update finished.
- During firmware update the console will stop upload data to weather server. It will reconnect to your WI-FI router and upload the data again once the firmware update succeed. If the console cannot connect to your router, please enter the WSLink app to setup again.
- After the firmware update, If the setup informations are missing, please input the setup information again.
- Firmware update process have potential risk, which cannot guarantee 100% success. If the update fail, just press and hold the [+ / WIND] or [- / BARO] key with 10 seconds and then redo the above step to update again.

8.2 Battery replacement

When low battery indicator  appear near the sensor antenna icon, it indicates that the current sensor battery power is low respectively. Please replace with new batteries.

8.2.1 Re-pairing the sensor array manually

Whenever you changed the batteries of the 7-in-1 weather sensor array or other additional sensors, re-synchronization must be done manually.

1. Change all the batteries to new ones of the wireless sensor array.
2. Press [**SENSOR / WI-FI**] key on the console to enter sensor synchronization mode (as indicated by the flashing antenna ).

8.3 Reset and factory reset

To reset the console and start again, press the [**RESET**] key once or remove the backup battery and then unplug the adapter.

To resume factory settings and remove all data, press and hold the [**RESET**] key for 6 seconds.



8.4 Wireless 7-in-1 sensor array maintenance



REPLACE THE WIND CUP

1. Unscrew and remove the rubber cap.
2. Remove the wind cup for replacement.

CLEANING THE UV SENSOR

- For precision UV measurement, gently clean the UV sensor cover lens with a damp micro-fibre cloth.

REPLACE THE WIND VANE

- Unscrew and remove the wind vane for replacement.

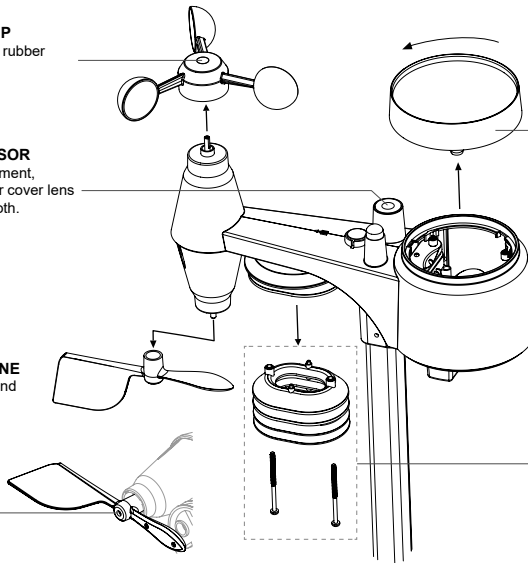

CLEANING THE RAIN COLLECTOR

1. Rotate the rain collector by turning it 30° anti-clockwise.
2. Gently remove the rain collector.
3. Clean and remove any debris or insects.
4. Install the collector when it is clean and fully dried.

CLEANING THERMO-HYGRO SENSOR

1. Remove the 2 screws at the bottom of the radiation shield.
2. Gently pull out the 4 shields of the bottom.
3. Carefully remove any dirt or insects on the sensor (do not let the sensors inside get wet).
4. Clean the shields with water to remove any dirt or insects.
5. Install all the parts back when they are clean and fully dried.

9. Troubleshoot

Problems	Solution
7-in-1 wireless sensor array is intermittent or no connection	<ol style="list-style-type: none"> 1. Make sure the sensor array is within the transmission range 2. If it still does not work, reset the sensor pair with console again
No WI-FI connection	<ol style="list-style-type: none"> 1. Check the WI-FI icon on the display, it should be on if connectivity is successful 2. In the console SETUP page, make sure the WI-FI settings (router's name, security type, password) are correct 3. Make sure you connect to 2.4G band of the WI-FI router (5G not supported)
Not able to add the device to WSLink	<ol style="list-style-type: none"> 1. Make sure your WSLink is the latest version 2. Make sure your device is in AP mode 3. Make sure no other smart phone connected your device.
After first time setup, data is not showing at WUnderground or Weathercloud	<ol style="list-style-type: none"> 1. Please note it make a few minutes to a few hours for WUnderground or Weathercloud to validate your upload data. 2. Try to refresh the WUnderground or Weathercloud website.
Data not reporting to WUnderground or Weathercloud	<ol style="list-style-type: none"> 1. Make sure the WI-FI connection of the console is good. 2. In the console SETUP page, ensure your Station ID and Station Key are correct
Rainfall is not correct	<ol style="list-style-type: none"> 1. Make sure the rain collector is clean for the tipping bucket to tip smoothly 2. Make sure the sensor has stable and level mounting to ensure correct tipping



Temperature reading too high in the day time	<ol style="list-style-type: none"> 1. Place the sensor in open area and at least 1.5m off the ground. 2. Ensure that the sensor is placed away from heat generating sources or structures, such as buildings, pavement, walls or air conditioning units.
Some condensation beneath the UV sensor may occur overnight	This will disappear when temperature rises up under the sun and will not affect the performance of the unit.

10. Specifications

10.1 Console

General specification

Dimensions (W x H x D)	171 x 116 x 21mm (6.7 x 4.5 x 0.8 in) without attach table stand
Weight	220g (with batteries)
Main power	DC 5V, 1A adapter
Backup battery (optional)	CR2032
Operating temperature range	-5°C ~ 50°C
Operating Humidity range	RH 10~90% non-condensing
Support sensor	<ul style="list-style-type: none"> - 1 Wireless 7-in-1 weather sensor array - 3 Wireless thermo-hygro sensor (optional)
RF frequency (Depend on country version)	868Mhz (EU or UK version)

Time related function specification

Time display	HH : MM
Hour format	12hr AM / PM or 24 hr
Date display	DD / MM or MM / DD
Time synchronize method	Internet time server
Weekday languages	EN / DE / FR / ES / IT / NL / RU

Setup app

App name	WSLink
App download platform	Google play and Apple Store
Support platform	Android smart phone or iPhone

WI-FI communication specification

Standard	802.11 b/g/n
Operating frequency :	2.4GHz
Supported router security type	WPA/WPA2, WPA3, OPEN, WEP (WEP only support Hexadecimal password)

Barometer (Note: Data detected by console)

Barometer unit	hPa, inHg and mmHg
Measuring range	540 ~ 1100hPa
Accuracy	(700 ~ 1100hPa ± 5hPa) / (540 ~ 696hPa ± 8hPa) (20.67 ~ 32.48inHg ± 0.15inHg) / (15.95 ~ 20.55inHg ± 0.24inHg) (525 ~ 825mmHg ± 3.8mmHg) / (405 ~ 522mmHg ± 6mmHg) Typical at 25°C (77°F)
Resolution	1hPa / 0.01inHg / 0.1mmHg

**Indoor temperature (Note: Data detected by console)**

Temperature unit	°C and °F
Accuracy	≤0°C ± 2°C (≤32°F ± 3.6°F) >0 °C ± 1°C (>32 °F ± 1.8°F)
Resolution	°C / °F (1 decimal place)

Indoor humidity (Note: Data detected by console)

Humidity unit	%
Accuracy	1 ~ 9% RH ± 8% RH @ 25°C (77°F) 10 ~ 90% RH ± 5% RH @ 25°C (77°F) 90 ~ 99% RH ± 8% RH @ 25°C (77°F)
Resolution	1%

Outdoor temperature (Note: Data detected by 7-in-1 sensor)

Temperature unit	°C and °F
Feels like display range	-65 ~ 50°C
Dew point display range	-20 ~ 80°C
Accuracy	5.1 ~ 60°C ± 0.4°C (41.2 ~ 140°F ± 0.7°F) -19.9 ~ 5°C ± 1°C (-3.8 ~ 41°F ± 1.8°F) -40 ~ -20°C ± 1.5°C (-40 ~ -4°F ± 2.7°F)
Resolution	°C / °F (1 decimal place)

Outdoor humidity (Note: Data detected by 7-in-1 sensor)

Humidity unit	%
Accuracy	1 ~ 20% RH ± 6.5% RH @ 25°C (77°F) 21 ~ 80% RH ± 3.5% RH @ 25°C (77°F) 81 ~ 99% RH ± 6.5% RH @ 25°C (77°F)
Resolution	1%

Wind speed & direction (Note: Data detected by 7-in-1 sensor)

Wind speed unit	mph, m/s, km/h and knots
Wind speed display range	0 ~ 112mph, 50m/s, 180km/h, 97knots
Resolution	mph, m/s, km/h and knots (1 decimal place)
Speed accuracy	< 5m/s: +/- 0.8m/s; > 5m/s: +/- 10% (whichever is greater)
Wind direction display mode	16 directions

Rain (Note: Data detected by 7-in-1 sensor)

Unit for rainfall	mm and in
Unit for rain rate	mm/h and in/h
Accuracy	± 7% or 1 tip
Range	0 ~ 19999mm (0 ~ 787.3 in)
Resolution	0.254mm (3 decimal place in mm)

UV index (Note: Data detected by 7-in-1 sensor)

Display range	0 ~ 16
Resolution	Integer

Light intensity (Note: Data detected by 7-in-1 sensor)

Light intensity unit	Klux, Kfc and W/m ²
Display range	0 ~ 200Klux
Resolution	Klux, Kfc and W/m ² (2 decimal place)



10.2 Wireless 7-in-1 sensor

Dimensions (W x H x D)	343.5 x 393.5 x 136mm (13.5 x 15.5 x 5.35in) installed mounting
Weight	757g (with batteries)
Main power	3 x AA size 1.5V batteries (required, Lithium batteries recommended)
Weather data	Temperature, humidity, wind speed, wind direction, rainfall, UV and light intensity
RF transmission range	150m
RF frequency (depend on country version)	868Mhz (EU, UK)
Transmission interval	12 seconds
Operating temperature range	-40 ~ 60°C (-40 ~ 140°F) Lithium batteries required for low temperature
Operating humidity range	1 ~99% RH

11. DISPOSAL

Dispose of the packaging materials properly, according to their type, such as paper or cardboard. Contact your local waste-disposal service or environmental authority for information on the proper disposal.



Do not dispose of electronic devices in the household garbage!

As per Directive 2012/19/EU of the European Parliament on waste electrical and electronic equipment and its adaptation into German law, used electronic devices must be collected separately and recycled in an environmentally friendly manner.



In accordance with the regulations concerning batteries and rechargeable batteries, disposing of them in the normal household waste is explicitly forbidden. Please make sure to dispose of your used batteries as required by law — at a local collection point or in the retail market. Disposal in domestic waste violates the Battery Directive. Batteries that contain toxins are marked with a sign and a chemical symbol. "Cd" = cadmium, "Hg" = mercury, "Pb" = lead.

12. CE Declaration of Conformity



Hereby, Bresser GmbH declares that the equipment type with part number: 7002582 is in compliance with Directive: 2014/53/EU. The full text of the EU declaration of conformity is available at the following internet address: http://www.bresser.de/download/7002582/CE/7002582_CE.pdf

13. WARRANTY & SERVICE

The regular warranty period is 2 years and begins on the day of purchase. To benefit from an extended voluntary warranty period as stated on the gift box, registration on our website is required.

You can consult the full warranty terms as well as information on extending the warranty period and details of our services at www.bresser.de/warranty_terms.



Service

DE AT CH BE

Bei Fragen zum Produkt und eventuellen Reklamationen nehmen Sie bitte zunächst mit dem Service-Center Kontakt auf, vorzugsweise per E-Mail.

E-Mail: service@bresser.de
Telefon*: +49 28 72 80 74 210

BRESSER GmbH
Kundenservice
Gutenbergstr. 2
46414 Rhede
Deutschland

*Lokale Rufnummer in Deutschland (Die Höhe der Gebühren je Telefonat ist abhängig vom Tarif Ihres Telefonanbieters); Anrufe aus dem Ausland sind mit höheren Kosten verbunden.

GB IE

Please contact the service centre first for any questions regarding the product or claims, preferably by e-mail.

E-Mail: service@bresseruk.com
Telephone*: +44 1342 837 098

BRESSER UK Ltd.
Suite 3G, Eden House
Enterprise Way
Edenbridge, Kent TN8 6HF
Great Britain

*Number charged at local rates in the UK (the amount you will be charged per phone call will depend on the tariff of your phone provider); calls from abroad will involve higher costs.

FR BE

Si vous avez des questions concernant ce produit ou en cas de réclamations, veuillez prendre contact avec notre centre de services (de préférence via e-mail).

E-Mail: sav@bresser.fr
Téléphone*: 00 800 6343 7000

BRESSER France SARL
Pôle d'Activités de Nicopolis
314 Avenue des Chênes Verts
83170 Brignoles
France

*Prix d'un appel local depuis la France ou Belgique

NL BE

Als u met betrekking tot het product vragen of eventuele klachten heeft kunt u contact opnemen met het service centrum (bij voorkeur per e-mail).

E-Mail: info@bresserbenelux.nl
Telefoon*: +31 528 23 24 76

BRESSER Benelux
Smirnoffstraat 8
7903 AX Hoogeveen
The Netherlands

*Het telefoonnummer wordt in het Nederland tegen lokaal tarief in rekening gebracht. Het bedrag dat u per gesprek in rekening gebracht zal worden, is afhankelijk van het tarief van uw telefoon provider; gesprekken vanuit het buitenland zullen hogere kosten met zich meebrengen.

ES PT

Si desea formular alguna pregunta sobre el producto o alguna eventual reclamación, le rogamos que se ponga en contacto con el centro de servicio técnico (de preferencia por e-mail).

E-Mail: servicio.iberia@bresser-iberia.es
Teléfono*: +34 91 67972 69

BRESSER Iberia SLU
c/Valdemorillo, 1 Nave B
P.I. Ventorro del Cano
28925 Alcorcón Madrid
España

*Número local de España (el importe de cada llamada telefónica dependen de las tarifas de los distribuidores); Las llamadas des del extranjero están ligadas a costes suplementarios.







Bresser GmbH
Gutenbergstr. 2
46414 Rhede
Germany
www.bresser.de

   @BresserEurope

 **BRESSER®**

Bresser UK Ltd.
Suite 3G, Eden House
Enterprise Way
Edenbridge, Kent TN8 6HF
Great Britain

Errors and technical changes reserved. - Irrtümer und technische Änderungen vorbehalten.
Manual_7002582-7803300_WIFI-TB-Weather-Center-7in1_en-de_BRESSER